



E&E Systems Co
Provider of Management Solutions

پروفایل

شرکت سیستم های کارا و اثربخش

ارائه دهنده راه حل های مدیریتی

درباره E&E

شرکت سیستم های کارا و اثربخش (سهامی خاص) در سال ۱۳۸۳ تاسیس شد و نرم افزار یکپارچه سیستم مدیریت E&E، بر پایه تجربیات بنیان گذاران آن، در حوزه سیستم های مدیریت و فن آوری نرم افزار، متولد شد. نرم افزار E&E Management، با الگو برداری از بهترین نرم افزارهای آن روز موجود در دنیا و بومی سازی مبتنی بر نیازهای بازار ایران، توسعه پیدا کرد و اکنون پس از گذشت دو دهه، در بازار ایران، برند E&E، خوشنام، قابل اعتماد و شناخته شده است. تضمین این موضوع نیز، مشتریان و همراهان گرامی این برند، از ابتدا تا هم اکنون است، که در صنایع دارویی، خودرو، نفت، گاز، پتروشیمی، فولاد و ... صاحب نام و تراز اول می باشند. این مسیر، همچنان ادامه دارد...



چشم انداز ما

محصولات تولید شده در شرکت سیستم های کارا و اثربخش با برند E&E، گزینه برتر و اول شرکت ها، جهت انتخاب نرم افزاری کارا و اثربخش در حوزه سیستم های مدیریت و اتوماسیون اداری، می باشد.

ماموریت ما

ماموریت شرکت سیستم های کارا و اثربخش، ارائه راه حل های مدیریتی در قالب نرم افزاری یکپارچه، کارا و اثربخش، به شرکت ها و سازمان های کوچک، متوسط و بزرگ، می باشد.



تعالی

نوآوری

بهبود مداوم

کار تیمی

رضایت کارکنان

رضایت مشتری

حفظ محیط زیست



راهکار نرم افزاری یکپارچه سیستم های
مدیریت و اتوماسیون اداری

E&E Management

 ***AI Ready***



! Challenge

1. با گذشت زمان و انباشته شدن حجم زیادی از اطلاعات موجود در سازمان ها، طبقه بندی، بازیابی، ردیابی و تحلیل آن ها، و همچنین خودکارسازی گردش اطلاعات و نیز حفظ امنیت این اطلاعات، بدون وجود نرم افزار مناسب، ناممکن و یا بسیار سخت، پرهزینه و زمان بر، می شود.

2. مدیریت و کنترل اطلاعات مدون، برای سازمان هایی که الزامات سیستم های مدیریت نظیر IMS، IATF 16949 و ... و یا GMP و نظایر آن را، در سازمان خود اجرا می کنند، بدون وجود نرم افزار مناسب برای این کار، دشوار بوده و ممکن است، اطلاعات گرد آوری شده، کالیبره و قابل اعتماد، نباشند. در این حالت، پیاده سازی درست الزامات استانداردها، بسیار دشوار است.



Solution

استفاده از راهکار نرم افزاری یکپارچه و منطبق بر نیازهای عمومی سیستم های مبتنی بر اتوماسیون اداری و پوشش دهنده الزامات استانداردهای مدیریتی، IATF 16949، GMP و

...

ما، استفاده از نرم افزار E&E Management را به شما پیشنهاد می کنیم





راهکار نرم افزاری یکپارچه سیستم های مدیریت و اتوماسیون اداری

E&E Management

راهکار نرم افزاری یکپارچه و تحت وب E&E Management، به صورت ماژولار و با بهره گیری از مدل های هوش مصنوعی آفلاین و آنلاین، منطبق بر استانداردهای روز دنیا و به منظور خودکارسازی فرایندهای مرتبط با اتوماسیون اداری و سیستم های مدیریت، ارائه شده است. از این نرم افزار می توان برای خودکارسازی و انطباق با الزامات استانداردهای مدیریتی در حوزه های زیر به طور مشخص و سایر کاربردها، استفاده کرد:

سازمان های دولتی، فولاد، نفت، گاز و پتروشیمی، معدن و کاربردهای عمومی و ...	ISO 9001, ISO 45001, ISO 14001
خودرو و قطعه سازی خودرو	IATF 16949
صنایع غذایی، دارویی و بایوتک، آرایشی و بهداشتی	GMP, EU GMP
آزمایشگاه های پزشکی	ISO 15189
تجهیزات پزشکی	ISO 13485
صنایع نفت، پتروشیمی و گاز طبیعی	ISO 29001
صنایع غذایی	ISO 22000
آزمایشگاه های آزمون و کالیبراسیون	ISO 17025



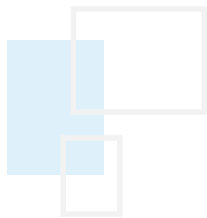

اطلاعات پایه



E&E Base Information

تعریف ساختار سازمانی، شامل شرکت ها، چارت سازمانی، مشاغل، افراد، گروه های کاربری، کاربران نرم افزار و سایر تنظیمات پایه نرم افزار یکپارچه

مدیریت مدارک و سوابق



E&E Document Management

طبقه بندی مدارک سیستمی بر اساس فرایند یا واحد سازمانی و مدارک محصول بر اساس گروه محصول، محصول، نوع مدرک و ...، تعریف Workflow ایجاد، تغییر و ابطال مدارک، رونوشت اجرایی، نسخه خارج از کنترل و ...، ایمپورت گروهی مدارک، کنترل دسترسی به اسناد به تفکیک گروه و شخص، Built-in Viewer، کارتابل و ...

آرشیو اسناد



E&E Document Archive

تعریف آرشیو های مجزا با مدیریت توزیع و کنترل شده به تفکیک هر آرشیو، فرم ساز داینامیک، ایمپورت گروهی اسناد، Built-in Viewer، OCR فارسی و ۱۲۶ زبان دیگر، کنترل دسترسی به اسناد به تفکیک گروه و شخص و ...

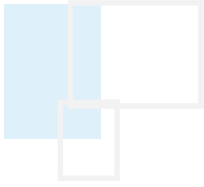

مدیریت مدارک مهندسی پروژه



E&E Engineering Document Management

تعریف پروژه نامحدود، تعریف ساختار شکست پروژه، فرم ساز داینامیک با قابلیت تعریف فیلدهای داینامیک به تفکیک هر پروژه، OCR، Built-in Viewer، Export و Import، ترنس میتال و مدارک، Workflow Engine، گزارشات تحلیلی، تاخیر و ...

مدیریت عدم انطباق(انحراف) و اقدام اصلاحی



E&E Non-Conformity and CAPA Management

ثبت عدم انطباق(انحراف)، حل مساله بر اساس مدل PDCA و یا 8D، استفاده از 5W1H جهت تشریح بهتر مساله، استفاده از Fishbone، 5Whys و Pareto جهت ریشه یابی و ارائه راه حل، اتصال به سیستم مدیریت مدارک و مدیریت دانش، گزارشات تحلیلی و ...

مدیریت دانش



E&E Knowledge Management

منطبق بر مدل APO، تعریف درختی حوزه های دانشی، تعریف دبیر و کمیته ارزیابی و خبره های دانشی به تفکیک حوزه های دانشی، تعریف نقشه دانشی سازمان، فرم ساز داینامیک برای تعریف شناسنامه دانش به تفکیک حوزه دانشی با فیلدهای دلخواه، ثبت درخواست جهت بررسی و امتیاز دهی، بانک درس آموخته ها، مقالات، تالارهای گفتگو، میاسنتر و ...

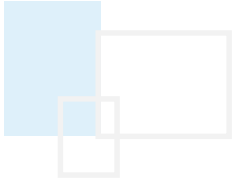

مدیریت فرایند



E&E Process Management

تعریف نقشه فرایند سازمان، SIPOC، موتور گردش کار تغییرات فرایند، ریسک ها و فرصت ها، دانش، ذینفعان تعریف شاخص ها، ارسال به کارتابل جهت جمع آوری دوره ای مقادیر شاخص ها، داشبورد ترند و لحظه ای، صدور اقدام اصلاحی برای شاخص های خارج از محدوده و ...

مدیریت کار



E&E Work Management(BPMS)

تعریف انواع درخواست به صورت درختی نامحدود، تعریف فرم درخواست با فرم ساز داینامیک مبتنی بر fom-js: BPMN.io، تعریف Workflow مرتبط با هر درخواست، تنظیم دسترسی به فیلد های فرم درخواست برای مراحل Workflow، داشبورد تحلیلی، کنترل تاخیر، بایگانی فرم پر شده

همکاری تیمی



E&E Team Collaboration

برنامه ریزی و مدیریت جلسات، پی گیری مصوبات، امکان تعریف گردش کار تایید اقدامات انجام شده، تقویم سازمانی، مدیریت وظایف، متصل به پنل SMS و سیستم ایمیل جهت ارسال یادآوری و هشدار تاخیر، داشبورد عملکرد سازمانی و فردی و ...



مدیریت تغییر

Change Management

تعریف ورودی های تغییر، موتور گردش کار برای برای تعریف گردش انواع تغییر، تعریف انواع کمیته تغییرات، متصل به سیستم مدارک، مدیریت ریسک و فرصت، اقدام اصلاحی، مدیریت فرایند ها و ...، داشبورد عملکرد، گزارشات تحلیلی، پی گیری تغییرات و ...



مدیریت تامین کنندگان

Suppliers Management

تعریف زمینه های فعالیت به صورت درختی نامحدود، تعریف بانک تامین کنندگان و پیمانکاران، سیستم خرید بندی تامین کنندگان و ارزیابی عملکرد، لیست سیاه، سیستم گزارش گیری جامع، امتیاز دهی به تفکیک زمینه فعالیت، ارزیابی بر اساس چک لیست داینامیک، گردش کار فرایند استعلام قیمت جهت خرید از تامین کنندگان، داشبورد تامین کننده، هشدار کیفی و ...



کالیبراسیون ابزار اندازه گیری

Calibration Management

تعریف انواع ابزار، تعریف ابزار، ایمپورت ابزار از اکسل، فرم ساز داینامیک، تعریف دوره زمانی کالیبراسیون و پایش به تفکیک، NCR، CBU، ثبت نقص، بانک جداگانه ابزار از رده خارج، آلارم برای استفاده کننده گان ابزار و مسئول کالیبراسیون پیش از موعد، ارسال به کارتابل مسئول کالیبراسیون جهت ثبت نتایج و گواهی، گزارشات متنوع و تحلیلی و ...

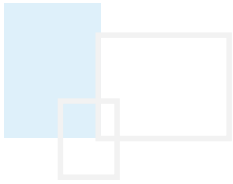

نظام پیشنهادها



Suggestion System

طبقه بندی درختی موضوعی، فرم ساز داینامیک برای تعریف فیلهای دلخواه، تعریف کمیته های پیشنهادت به تفکیک موضوع، تعریف چک لیست امتیاز دهی، ارزیابی اولیه توسط دبیر کمیته پیشنهادت، ارزیابی پیشنهادت توسط کمیته ها و امتیاز دهی خودکار، سیستم پی گیری و گزارشات و داشبورد عملکرد

مدیریت شاخص ها



Indicators Management

تعریف انواع شاخص صعودی، نزولی و بینابینی، تعریف دوره اندازه گیری هر شاخص، ارسال به کارتابل مسئول ثبت مقدار شاخص پیش از موعد، موتور گردش کار، ثبت تحلیل و نقاط قوت و ضعف، داشبورد لحظه ای و ترند شاخص، شاخص های تجمعی، متصل به سیستم اقدام اصلاحی برای مدیریت شاخص های خارج از محدوده، گزارشات متنوع، ایمپورت از اکسل و ...

! کلیه امکانات زیر سیستم مدیریت شاخص ها، به طور کامل، در نرم افزار مدیریت فرایندها ارائه شده

مدیریت ریسک



Risk Management

تعریف انواع ریسک، تعریف سطوح ریسک، تعریف ریسک، پیامد و اقدامات کنترلی، تعریف گردش کار جهت تایید اقدامات تعریف شده جهت کنترل ریسک، داشبورد مدیریتی جامع ریسک های سازمان و ... متصل به سیستم مدیریت عدم انطباق و اقدام اصلاحی

تصاویر نرم افزار E&E Management

اطلاعات پایه

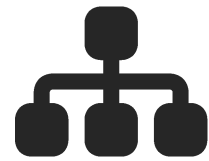

محیط عمومی نرم افزار



شرکت طراحی و مهندسی قطعات خودرو (سهامی خاص)

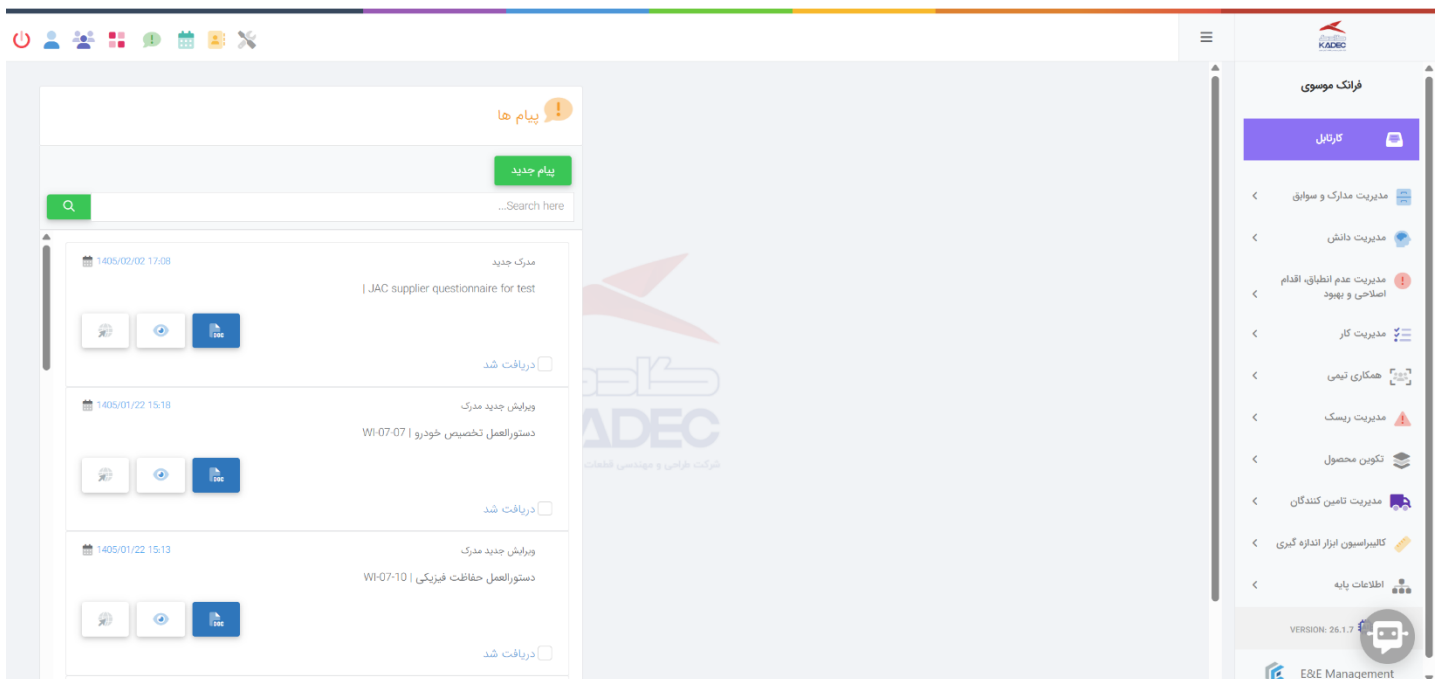
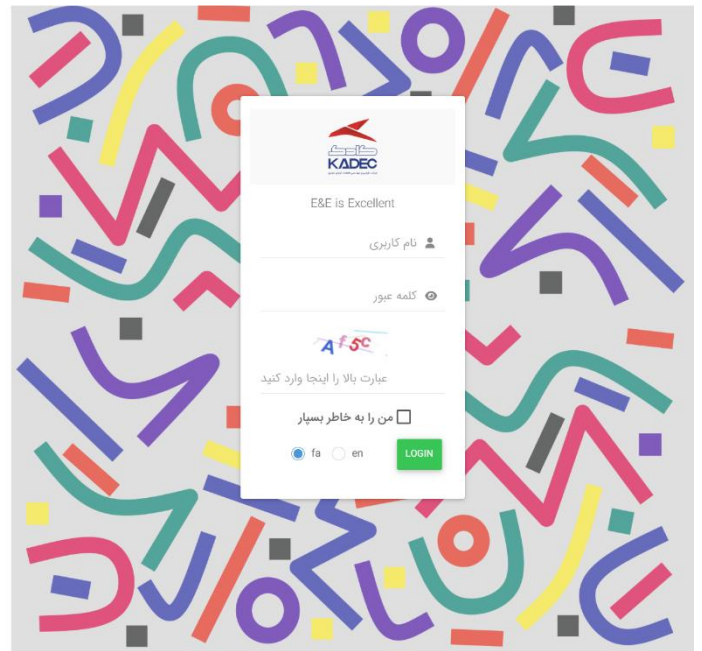

کارتابل کاربر

The dashboard features a top navigation bar with a search bar and several filter buttons: 'وارد' (Import), 'صادر' (Export), 'اطلاع' (Info), and 'مطالعه اجباری' (Mandatory Review). Below the search bar is a row of icons for various actions like 'بازگرداندن' (Restore), 'حذف' (Delete), 'بازگرداندن' (Restore), 'بازگرداندن' (Restore), 'بازگرداندن' (Restore), 'بازگرداندن' (Restore), 'بازگرداندن' (Restore), and 'بازگرداندن' (Restore).

شماره	موضوع	تاریخ	مسئولیت	فرستنده	درخواست دهنده
98837	اضافه شدن Reference Material در توالی آنالیز ...	1404/09/21 12:19	تایید کننده مستندسازی	ناهید زارع زاده سرپرست آنالیز دستگاهی	درخواست ویرایش مدرک تعیین مقدار ناخالصی‌های باردار در ماده دارویی و فرآورده دارویی Denosumab با روش IEX-HPLC QC-01-11-002 Rev:9 روش CC-RA-0411046
97967	ویرایش سند بررسی ناخالصیهای هیدروفوب در ماده دارویی Etanercept و فرآورده دارویی Altebrel با روش HI ...	1404/09/21 12:02	تایید کننده مستندسازی	ناهید زارع زاده سرپرست آنالیز دستگاهی	درخواست ویرایش مدرک بررسی ناخالصیهای هیدروفوب در ماده دارویی Etanercept و فرآورده دارویی Hydrophobic Interaction Chromatography (HIC) QC-01-02-002 Rev:7
101752	ایجاد ثبت نامه تعیین نقشه بیندیدی ماده دارویی Galsulfase با روش RP-HPLC ...	1404/09/21 10:41	تایید کننده مستندسازی	ناهید زارع زاده سرپرست آنالیز دستگاهی	درخواست ایجاد مدرک تعیین نقشه بیپیدی ماده دارویی RP-HPLC QC-01-02-002 Rev:0

The 'بررسی و اعمال نظر' interface includes a table with columns for 'گروه' (Group), 'بازنگری' (Review), 'کد' (Code), 'نام' (Name), and 'پیش نمایش سند نهایی' (Final Document Preview). The table contains one entry with 'گروه' as 'مدارک و مستندات | مدیریت منابع مالی (8)', 'بازنگری' as '0', and 'کد' as 'FM-BL-01'. Below the table is a text input area with a character count of 'Characters : 0' and a 'فایل پیوست' (Attach File) section with a dashed border and the instruction 'اینجا کلیک کنید و یا فایل(های) مورد نظر را کشیده و اینجا رها کنید' (Click here or drag the desired file(s) here and drop it).

Buttons at the bottom include: 'تایید' (Approve), 'ارجاع جهت بازبینی و اصلاح' (Refer for review and modification), 'رد و خاتمه درخواست' (Reject and close request), 'مشورت' (Consultation), and '← مرحله قبل' (Previous step).

تصاویر نرم افزار E&E Management

- مدیریت مدارک و سوابق
- مدیریت مدارک مهندسی پروژه
- آرشیو اسناد



منوی اصلی نرم افزار > مدیریت مدارک و سوابق > مدارک > کادک > سیستم ها و فرآیندها > مدارک کادک > فرآیندها > فرآیند طرح ریزی سیستم مدیریت کیفیت > روش اجرایی PR-01-01PR > روش اجرایی کنترل مدارک و سوابق

همه مشخصات جدولی 3 کاراکتر

کد مدارک شروع شود یا

جستجو

مشخصات مدارک

عملیات

آرشیو مدارک مختصر

گزارش

امکانات

فایله دان

صعودی

اولویت نمایش

کد	نام مدارک	ردیف
PR-01-01 PS-02	روش اجرایی کنترل مدارک و سوابق 1 Revision Number 1398/07/06 Effective date [کادک] سیستم ها و فرآیندها مدارک کادک فرآیندها فرآیندها فرآیند طرح ریزی سیستم مدیریت کیفیت روش اجرایی PR فرآیند طرح ریزی سیستم مدیریت کیفیت روش اجرایی PR فرآیند طرح ریزی سیستم مدیریت کیفیت روش اجرایی PR	1
FR-01-02 PR-01-01	لیست مرجع مستندات کیفیت 0 Revision Number 1398/07/06 Initiating date [کادک] سیستم ها و فرآیندها مدارک کادک فرآیندها فرآیندها فرآیند طرح ریزی سیستم مدیریت کیفیت روش اجرایی PR فرآیند طرح ریزی سیستم مدیریت کیفیت روش اجرایی PR فرآیند طرح ریزی سیستم مدیریت کیفیت روش اجرایی PR	2
FR-01-05 PR-01-01	فرم نحوه نگهداری سوابق کیفیت 0 Revision Number 1398/07/06 Initiating date [کادک] سیستم ها و فرآیندها مدارک کادک فرآیندها فرآیندها فرآیند طرح ریزی سیستم مدیریت کیفیت روش اجرایی PR فرآیند طرح ریزی سیستم مدیریت کیفیت روش اجرایی PR فرآیند طرح ریزی سیستم مدیریت کیفیت روش اجرایی PR	3
FR-01-01 PR-01-01	درخواست تدوین تغییر مستندات 0 Revision Number 1398/07/06 Initiating date [کادک] سیستم ها و فرآیندها مدارک کادک فرآیندها فرآیندها فرآیند طرح ریزی سیستم مدیریت کیفیت روش اجرایی PR فرآیند طرح ریزی سیستم مدیریت کیفیت روش اجرایی PR فرآیند طرح ریزی سیستم مدیریت کیفیت روش اجرایی PR	4

کادک

- مهندسی
- امور قراردادهای
- انبار
- کیفیت
- سیستم ها و فرآیندها
- مدیریت کادک
- فرآیندها
- فرآیند طرح ریزی سیستم مدیریت کیفیت
- شناسنامه فرآیند PS
- خط مشی QP
- آیین نامه نظام نامه QM
- روش اجرایی PR
- روش اجرایی کنترل مدارک و سوابق PR-01-01
- دستورالعمل WI
- فرآیند طرح ریزی و تکوین محصول
- فرآیند طرح ریزی استراتژیک
- فرآیند بازرسی و آزمون
- فرآیند بهبود

فرانک موسوی

کارنیل

مدیریت مدارک و سوابق

عمومی

تنظیمات

رهنما

مدیریت دانش

مدیریت عدم انطباق اقدام اصلاحی و بهبود

مدیریت کار

همکاری تیمی

مدیریت ریسک

تکوین محصول

مدیریت تامین کنندگان

سیون ابزار اندازه گیری

اطلاعات پایه

مدیریت و مستندات | مدیریت سیستم مدیریت کیفیت | سوابق | ابوری 1401

روش اجرایی اقدام اصلاحی و بهبود

2 | ویرایش شده در 1401/06/26 | ویرایش 5

QA-PR-03

[مدارک و مستندات | مدیریت ریسک، انطباق، احیا و تاب آوری (10)]

روش اجرایی مدیریت ریسک

3 | ویرایش شده در 1401/07/04 | ویرایش 7

QA-PR-08

[مدارک و مستندات | مدیریت ریسک، انطباق، احیا و تاب آوری (10)]

Show 8 entries 1 to 3 of 3

شناسنامه

پیش نمایش

مدارک مرتبط

تاریخچه تغییرات

لیست توزیع

یادداشت و نظرات

درخواست های نسخه ی خارج از کنترل

سوابق مطالعه مدارک

ویرایش: 5

روش اجرایی اقدام اصلاحی و بهبود

ویرایش روش اجرایی اقدام اصلاحی و پیشگیرانه

ویرایش: 3

شماره درخواست: 316

مدت اعتبار: 590 روز

تغییر ویرایش بدلیل تغییرات در متن... کلی

ویرایش: 2

شماره درخواست: 256

مدت اعتبار: 1941 روز

متن درخواست: تغییر ویرایش بدلیل تغییرات در متن... کلی

روش اجرایی اقدام اصلاحی و پیشگیرانه

تغییر ویرایش بدلیل تغییرات در متن... کلی

انبار محصول

فروش

ارائه محصولات (4)

بهره برداری و بسته بندی

فرآیند و کنترل کیفیت

آزمایشگاه

مدیریت منابع، خرید و امور قراردادهای

مدیریت خدمات به مشتریان (5)

توسعه و مدیریت منابع انسانی (6)

مدیریت فناوری اطلاعات و ارتباطات (7)

مدیریت منابع مالی (8)

دستیابی، ساخت و مدیریت دارایی ها (9)

مدیریت ریسک، انطباق، احیا و تاب آوری (10)

مدیریت ارتباطات بیرونی (11)

توسعه و مدیریت قابلیت های کسب و کار (12)

Viewer مدارک 165 فرمت: PDF, Office, CAD, SOLID, CATIA و ...

localhost/EandEDocumentViewer?query=YXR05WQIM0QxTjI2QXR0YWNobWVudE5hbnVUIM0REb2N1bWVudEF0dGFjaG1lbnQIMjZjb250YWNoASWQIM0RJTIA1MTY1JT...
E&E Management Info: Could not load... [PDF] Powerpoint sil... Keychron K4 Wire... Gateron mechanical... Keychron K10 Wire... Font Awesome Access Elasticsearch... All Bookmarks

192.168.0.130 امین اله طبعی

شمارش ذرات اتاق‌های تمیز، داینامیک پس بکس، هود لامینار فلو و هوای فشرده

۱- هدف
Purpose
هدف از تهیه این راک ارائه روشی برای شمارش ذرات اتاق‌های تمیز و هود لامینار فلو با سایز $\geq 0.5 \mu\text{m}$ و $\geq 5.0 \mu\text{m}$ و شمارش ذرات هوای فشرده می‌باشد.

۲- کاربرد
Scope
کاربرد این راک در پایش اتاق تمیز و پایش هودهای لامینار فلو تمیز بخش‌های تولیدی، فیلتراسیون و پرکنی، کنترل کیفیت،

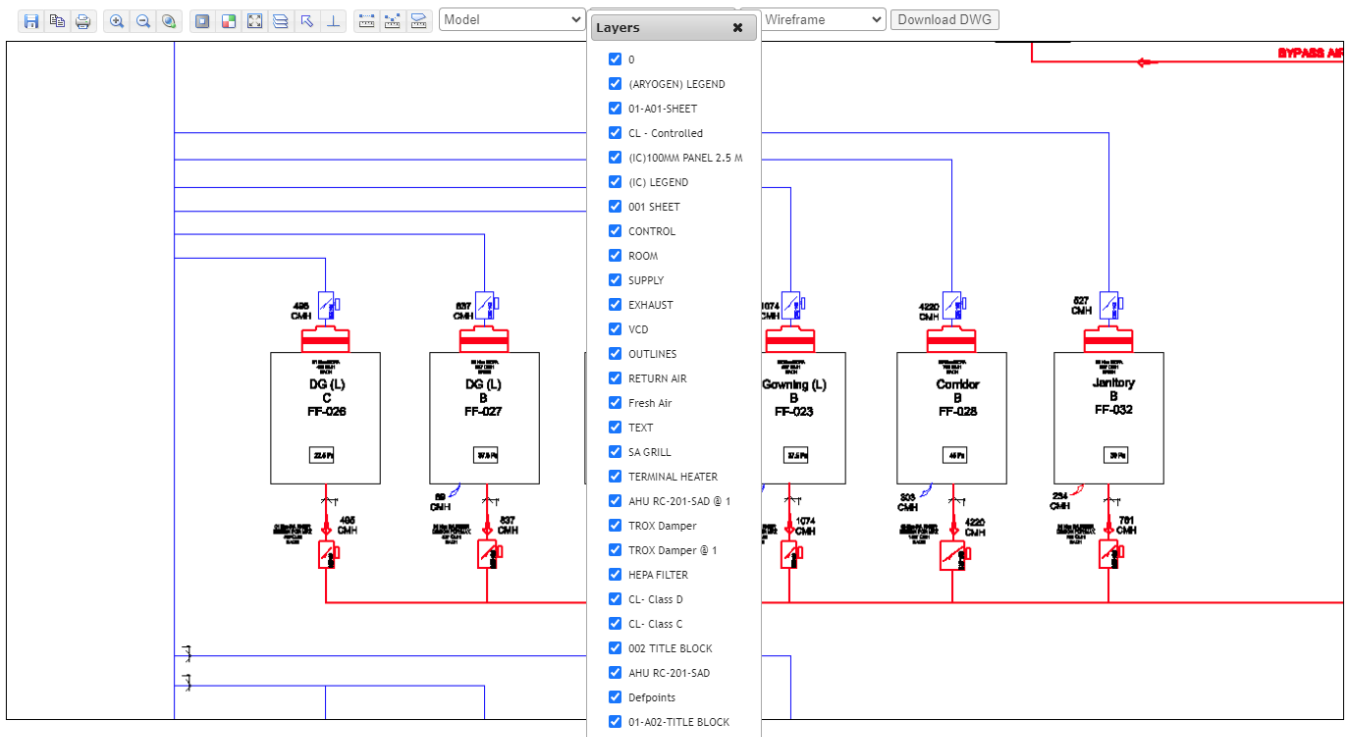

لیست های توزیع و Workflow های درخواست مدرک

اتصال به لیست توزیع

اتصال گروه مدرک انتخاب شده به لیست توزیع و تعریف چگونگی دسترسی به مدارک

انتخاب

لیست توزیع مدرک

مجوز دائلود مدرک

مجوز دائلود نسخه قابل ویرایش مدرک

مجوز چاپ مدرک

SMS دریافت

تاریخ انقضا

انصراف اتصال

مرحله کاری

قسمتی از نام الگوی گردش کار، یا نام خانوادگی تهیه، تایید و ...

تهیه کننده

مستولیت

خالی یا یک کاربر

چند کاربر، انتخاب یک کاربر از بین این افراد، توسط کاربر مرحله قبل

انتخاب چند کاربر و ارسال موازی

انتخاب خودکار درخواست دهنده به عنوان ذریبط این مرحله از درخواست

شخص ذریبط این مرحله، از تنظیمات نرم افزار/سرویس/واحد درخواست کننده، خوانده شود

انتخاب

انصراف ذخیره و خروج ذخیره جدید

آرشیو مدارک مهندسی با فیلتر پیشرفته

The screenshot displays the MARUN Petrochemical C2+ Recovery Power Plant Unit document management interface. The top navigation bar includes the user name 'احمد داوری' and the project name. The main content area shows a list of documents with columns for 'Transmittal', 'کد', 'نام مدارک', and 'ردیف'. A dropdown menu is open over the 'نام مدارک' column, listing various engineering disciplines such as Architecture, Civil, Document Center, Electrical, HSE, HVAC, Instrument, Mechanical, Piping, Planning, Process, Project Management, Quality Control, RE, Safety, Structure, and Telecommunication. The right sidebar shows a hierarchical tree view of the project structure, including Engineering Doc, Mechanical, Electrical, Piping, Instrument, Civil, Design, FI, FR, As Built, Process, Telecommunication, PMS, General Doc, Document Center, Project Management, Planning, HSE, Transmittal, Quality Control, Procurement Engineering, Proposal (Tender), and Detail Design (after P.O.).

ردیف	نام مدارک	کد	Transmittal
1	Approved for Construction Specification for MV Cables	0200-SUB-EL-SP-011	0200-TR-DDS-IRI-0239
2	Approved for Construction Specification for LV Motors	0200-SUB-EL-SP-004	0200-TR-DDS-IRI-0239
3	Approved for Construction Specification for AC UPS and Batteries	0200-SUB-EL-SP-002	0200-TR-DDS-IRI-0239
4	Approved for Construction Sizing Calculation for Main Transformer	0200-SUB-EL-CN-016	0200-TR-DDS-IRI-0242
5	Approved for Construction LV Cable Sizing Calculation Note	0200-SUB-EL-CN-007	0200-TR-DDS-IRI-0239
6	Approved for Construction MV Cable Sizing Calculation Note	0200-SUB-EL-CN-006	0200-TR-DDS-IRI-0239
7	Approved for Construction Steel Structural Works General Notes	0200-SUB-CI-DP-001	0200-TR-DDS-IRI-0330
8	Approved Subcontractor Strategy	0200-GEN-PN-PS-004	0200-TR-IRI-DDS-0386

The screenshot displays the MARUN Petrochemical C2+ Recovery Power Plant Unit document management interface. The top navigation bar includes the user name 'احمد داوری' and the project name. The main content area shows a list of documents with columns for 'Transmittal', 'کد', 'نام مدارک', and 'ردیف'. A dropdown menu is open over the 'نام مدارک' column, listing various engineering disciplines such as Architecture, Civil, Document Center, Electrical, HSE, HVAC, Instrument, Mechanical, Piping, Planning, Process, Project Management, Quality Control, RE, Safety, Structure, and Telecommunication. The right sidebar shows a hierarchical tree view of the project structure, including Engineering Doc, Mechanical, Electrical, Piping, Instrument, Civil, Design, FI, FR, As Built, Process, Telecommunication, PMS, General Doc, Document Center, Project Management, Planning, HSE, Transmittal, Quality Control, Procurement Engineering, Proposal (Tender), and Detail Design (after P.O.).

ردیف	نام مدارک	کد	Transmittal
1	Approved for Construction Specification for Grouting	0200-SUB-ST-SP-004	0200-TR-DDS-IRI-0559
2	Approved Specification for Anchor Bolt	0200-SUB-ST-SP-003	0200-TR-DDS-IRI-0487
3	Approved Specification for Reinforcement Concrete Construction	0200-SUB-ST-SP-002	0200-TR-DDS-IRI-0487
4	Approved Specification for Fabrication of Steel Structure	0200-SUB-ST-SP-001	0200-TR-DDS-IRI-0487
5	Approved for Construction Switchgear Building Foundation and Structure Bar Bending Schedule	0200-SUB-ST-DW-071	0200-TR-DDS-IRI-0409
6	Approved Switchgear Building Column and Beam Reinforcement Details	0200-SUB-ST-DW-069	0200-TR-IRI-DDS-0400
7	Approved as Noted Switchgear Building Roof Framing Plan and Floor Construction Details	0200-SUB-ST-DW-067	0200-TR-IRI-DDS-0388
8	Approved for Construction Switchgear Building Foundation Reinforcement Details	0200-SUB-ST-DW-066	0200-TR-DDS-IRI-0388

گزارش و پی گیری درخواست ها

شماره درخواست	نوع درخواست	تاریخ درخواست	موضوع درخواست	مشخصات	نزد
344	بازنگری دوره ای	08:27 1405/01/23	درخواست بازنگری دوره ای صادر شده توسط سیستم و به صورت خودکار ...	معاینه فنی ایسوزو Rev:0	پیمان مشیری سرپرست ترابری تایید کننده سیستمی
343	بازنگری دوره ای	1404/11/20	درخواست بازنگری دوره ای صادر شده توسط سیستم و به صورت خودکار ...	بیمه ثالث جک Rev:0X5	حسن زارعی کارشناس ترابری تهیه کننده
342	درخواست ویرایش مدرک	15:13 1404/11/20	... test v	13083 LF620180012-L00 بست کمربندی ZT-15-0.4-B	---
341	درخواست ایجاد مدرک	14:56 1404/11/20	... تست ...	---	---
340	درخواست ایجاد مدرک	16:31 1404/11/08	... test	---	وحید سجایی ارزیاب
339	درخواست ایجاد مدرک	12:07 1404/10/29	رفع پنچری ...	Rev:0 رفع پنچری وانت پراید دفتر مرکزی	---
338	درخواست ایجاد مدرک	13:47 1404/10/28	معاینه فنی ایسوزو 14041022 ...	معاینه فنی ایسوزو	---
336	درخواست ایجاد مدرک	10:49 1404/10/28	ثالث گونا 32ن994 ...	ثالث گونا Rev:032ن994	---
335	درخواست ایجاد مدرک	10:46 1404/10/28	سند گونا 32ن994 ...	سند گونا Rev:032ن994	---
334	درخواست ایجاد مدرک	10:26 1404/10/28	بیمه پدنه X5 ...	بیمه پدنه Rev:0X5	---
333	درخواست ایجاد مدرک	10:18 1404/10/28	ثالث X5 ...	ثالث Rev:0X5	---

گزارش و پی گیری درخواست ها (مدارک سیستمی)

خاتمه یافته

درخواست ویرایش مدرک

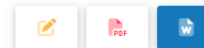

ایجاد شده توسط: زینب ورناصری قندعلی | مسوول بررسی منابع | 08:22 1402/10/21

شماره درخواست 514

کد مدرک

PS-PR-01

شماره ویرایش

8

نام مدرک

روش اجرایی ارزیابی تامین کنندگان

موضوع درخواست

ویرایش بند 4-3 (ارزیابی اولیه تامین کنندگان)

علت درخواست

اصلاح جمله بندی و ادبیات ، جایجایی جملات (جملات خط کشیده شده حذف گردد و جملات با رنگ قرمز اضافه گردد.)

تایید شده

تایید کننده سیستمی

زینب کارگر | کارشناس بهبود سیستمها و روش ها



تاریخ دریافت 10:57 1402/10/24 تاریخ انجام 10:58 1402/10/24

تایید شده

تایید کننده

سلیمان باقری کاهکش | رییس تدارکات و انبارها

تاریخ دریافت 10:58 1402/10/24 تاریخ انجام 10:58 1402/10/24 مهلت انجام 10:58 1402/11/14

تایید شده

کنترل نهایی (عدم تداخل با سایر سیستم ها)

حامد فرهنگ | سرپرست بهبود سیستم ها و روشها



تاریخ دریافت 10:58 1402/10/24 تاریخ انجام 10:58 1402/10/24

تایید شده

انتشار دهنده

زینب کارگر | کارشناس بهبود سیستمها و روش ها



تاریخ دریافت 10:58 1402/10/24 تاریخ انجام 10:59 1402/10/24

گزارش و پی گیری درخواست ها (مدارک مهندسی)

The screenshot displays a software interface for managing engineering requests. The main window is titled "درخواست ها" (Requests) and shows a list of requests with the following columns: ID, Subject, Date, Status, and Department. The list includes various technical requests such as "Approved Technical Attachment-Air Buffer Vessel", "Approved Technical Attachment-Self-igniting Pump", and "Proposal for LV cable - Athar".

Below the list, a detailed view of a specific request is shown. The request is titled "درخواست پیگیری مدارک" (Request for tracking documents) and is associated with the "ISD Department". The detailed view includes the following information:

- Request ID:** 1442
- Subject:** Proposal for LV Bus Duct-ema Yazd
- Date:** 11/29/2024/10/07
- Status:** در حال پیگیری مدارک (In progress)
- Department:** ISD Department
- Requester:** محمد باقری (Mohammad Bakhari)
- Requester ID:** 0748/2024/10/11
- Requester Date:** 13/01/2024/10/09
- Requester Status:** در حال پیگیری مدارک (In progress)
- Requester Department:** ISD Department

داشبورد وضعیت درخواست ها

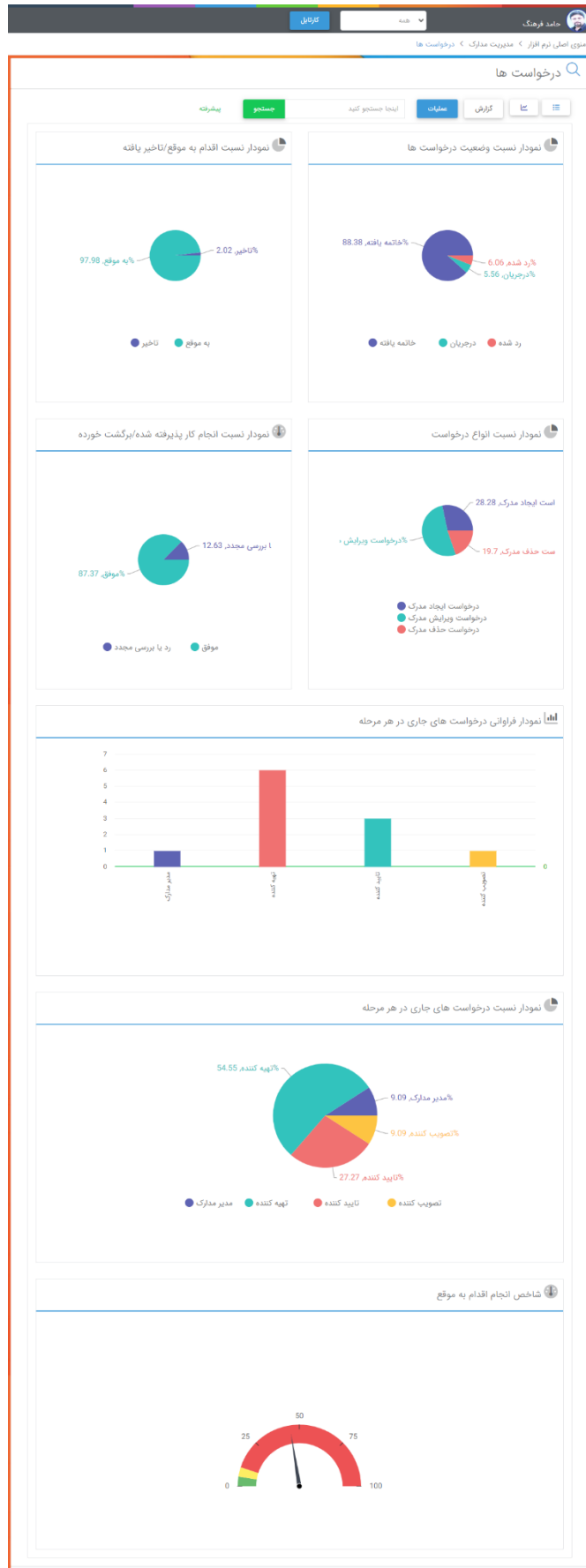



اسکن تحت وب و OCR به ۱۲۷ زبان شامل فارسی، انگلیسی و ...

تنظیمات OCR E&E ▾

فعال سازی OCR

فعال سازی OCR فارسی

فعال سازی OCR عربی

فعال سازی OCR روسی

فعال سازی OCR چینی

فعال سازی OCR کره ای

فعال سازی OCR فرانسوی

فعال سازی OCR آلمانی

فعال سازی OCR ایتالیایی

فعال سازی OCR ترکی استانبولی

اسکن اسناد

Navigation icons: Crop, Rotate 180°, Rotate, Flip, Lock, Save, Cancel, Zoom In, Zoom Out, Refresh, Home.

Page: < > :Page

Preview Mode: 1X1 ▾

Custom Scan

Select Source:

Looking for devices. Please wait. ▾

Show UI AutoFeeder Duplex

Pixel Type: B&W Gray Color

Resolution: 300 ▾

SCAN

Load Images or PDFs

Save Documents

File Name:

BMP JPEG TIFF PNG PDF

Multi-Page TIFF Multi-Page PDF

Save to Local

ایمپورت گروهی اسناد و ایمپورت رکورد از اکسل

ایمپورت گروهی مدارک

انتخاب Choose document group

- متناظر با فولدرها، گروه مدارک ساخته شود
- Import مدارک، بدون فایل Master List
- نام فایل یا پسوند در Master List جستجو شود
- نام فایل را با اولین اسپیس تقسیم کن و دنبال اولین قسمت داخل فایل مسترلیست، بگرد
- ثبت مدارک بدون رکورد معادل، در Master List
- نام فولدر در Master List جستجو شود
- ایجاد درخواست، جهت بررسی مدارک، همزمان با ایمپورت هر دسته از مدارک
- تبدیل وضعیت مدارک ایمپورت شده به وضعیت "در حال بررسی"
- به روزرسانی مدارک به همراه فایل پیوست
- کنترل نام تکراری مدارک
- سایر تنظیمات +

Drag and drop master list file here

To import documents, drag and drop folders and file here

Import MDR | Excel

انتخاب Choose document group

آپدیت اطلاعات +

Drag and drop master list file here

تنظیمات ایمپورت از اکسل

از رکورد تا رکورد

VIEW LOG RESET IMPORT



فرم ساز

ارزیابی عملکرد پیمانکاران نوع ارزیابی: خدمت

توجه شود که امتیاز هر بخش بصورت مجزا می بایست بالاتر از 33 امتیاز باشد (امتیاز 33 مجاز نمی باشد) تا تامین کننده در لیست مجاز قرار گیرد
علاوه بر شرط بالا، در صورت وجود معیار کیفیت، تنها در صورتی تامین کننده قابل قبول است که امتیاز ارزیابی معیار کیفیت، خوب یا خیلی خوب ثبت شده باشد

شماره درخواست خرید/خدمت:

Required

Label

Help Text

Inline Display radio inline

Class

Name

Access

- Checkbox Group
- Date Field
- File Upload
- Header H
- Number #
- Paragraph
- Radio Group
- Select
- Text Field
- Text Area

Help Text

Inline Display radio inline

Class

Name

Access

درخواست دهنده (0)
 ارزیاب متقاضی (3)
 تایید کننده ارزیابی | رؤف ورتاضری | قندعلی مسوول بررسی منابع (4)
 ارزیاب تدارکات (1)

"Enable" Other Let users enter an unlisted option

Options

<input type="text" value="3.5"/>	<input type="text" value="خیلی ضعیف"/>	<input type="radio"/>
<input type="text" value="7"/>	<input type="text" value="ضعیف"/>	<input type="radio"/>
<input type="text" value="10.5"/>	<input type="text" value="متوسط"/>	<input checked="" type="radio"/>
<input type="text" value="14"/>	<input type="text" value="خوب"/>	<input checked="" type="radio"/>
<input type="text" value="17.5"/>	<input type="text" value="خیلی خوب"/>	<input checked="" type="radio"/>

+ Add Option

Bookmark Name

Block Name

- Checkbox Group
- Date Field
- File Upload
- Header H
- Number #
- Paragraph
- Radio Group
- Select
- Text Field
- Text Area



تنظیمات و تولید ترنسمیتال مدارک مهندسی

The screenshot shows a configuration window titled "Output document transmittal configuration" with the subtitle "فیلدهای استاتیک مدارک". It contains a table with three columns: "Column", "Row", and "Field Name".

Column	Row	Field Name
H	20	نام مدارک
C	20	کد مدارک
G	20	شماره بازنگری
	0	کد دوم
	0	توضیحات

Buttons for "انصراف" (Cancel) and "ذخیره" (Save) are visible at the bottom of the dialog. The background shows a sidebar with various engineering document categories like Mechanical, Electrical, and Design.

The screenshot displays a window titled "لیست مدارک کپی شده در Clipboard نرم افزار" (List of copied documents in software clipboard). It contains a table with columns for "نام مدارک" (Document Name), "کد مدارک" (Document Code), "کد دوم مدارک" (Second Document Code), "شماره ویرایش" (Revision Number), and "وضعیت مدارک" (Document Status).

نام مدارک	کد مدارک	کد دوم مدارک	شماره ویرایش	وضعیت مدارک
Central Control Building Rain Drain System (Ground Floor)	0200-SUB-HV-DW-001		D00	First Issue
Central Control Building Rain Drain System (Roof Plan)	0200-SUB-HV-DW-002		D00	Approved
HVAC & Plumbing System Design Criteria	0200-SUB-HV-DC-001		B02	Approved
Central Control Building HVAC Calculation Book and Equipment Selection	0200-SUB-HV-CN-001		D01	Approved
MR For HVAC	0200-SUB-HV-MR-001		D00	Approved
Switchgear Building HVAC Calculation Book & Equipment selection	0200-SUB-HV-CN-002		D02	Approved
Specification for filter/coolers	0200-SUB-ME-SP-005		C00	Approved for Construction
MR for Filter/Cooler Package	0200-SUB-ME-MR-005		D01	Commented

A "GENERATE TRANSMITTAL" button is located at the bottom right of the table. The background shows a list of documents with their details and a sidebar with navigation options.

تعريف انواع وضعيت مدرک

احمد داوری

کارنابل

منوی اصلی نرم افزار > مدیریت مدرک > وضعيت

وضعيت

حذف + جديد

ردیف	عنوان	برچسب	نوع	در حال ایجاد/معتبر/نامعتبر
1	Wait for Comment- Vendor	Wait for Comment- Vendor	system	Active
2		Null	system	Active
3	NO Comment	NO Comment	system	Active
4	Delete	Delete	system	Active
5	Wait For Comment-IRITEC	Wait For Comment-IRITEC	system	Active

Show 5 entries 1 to 5 of 13

<< < 3 2 1 > >>

تصاویر نرم افزار E&E Management

مدیریت عدم انطباق (انحراف) و اقدام
اصلاحی



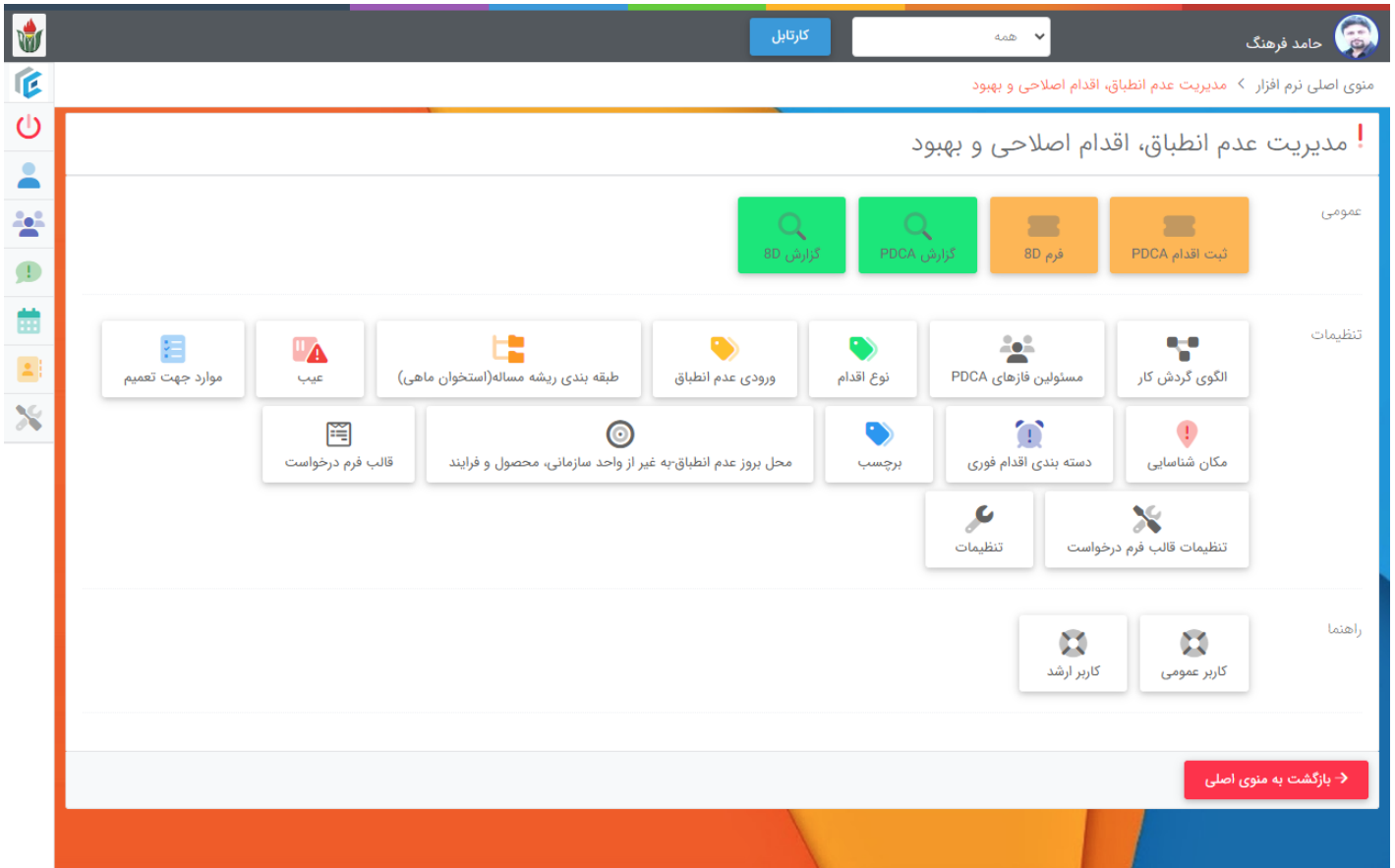

The dashboard features a top navigation bar with a logo on the left, a search bar containing the text "کارنابل", and a user profile section on the right for "حامد فرهنگ". Below the navigation bar, a breadcrumb trail reads "منوی اصلی نرم افزار < مدیریت عدم انطباق, اقدام اصلاحی و بهبود". The main content area is titled "مدیریت عدم انطباق, اقدام اصلاحی و بهبود" and is organized into three horizontal sections: "عمومی" (General), "تنظیمات" (Settings), and "راهنما" (Help). The "عمومی" section contains four cards: "گزارش 8D", "گزارش PDCA", "فرم 8D", and "ثبت اقدام PDCA". The "تنظیمات" section contains a grid of 12 cards: "موارد جهت تعمیر", "عیب", "طبقه بندی ریشه مساله (استخوان ماهی)", "ورودی عدم انطباق", "نوع اقدام", "مسئولین قارهای PDCA", "الگوی گردش کار", "قالب فرم درخواست", "محل بروز عدم انطباق به غیر از واحد سازمانی, محصول و فرایند", "برچسب", "دسته بندی اقدام فوری", "مکان شناسایی", "تنظیمات", and "تنظیمات قالب فرم درخواست". The "راهنما" section contains two cards: "کاربر ارشد" and "کاربر عمومی". A red button at the bottom right of the dashboard says "بازگشت به منوی اصلی".

ثبت عدم انطباق (PDCA)

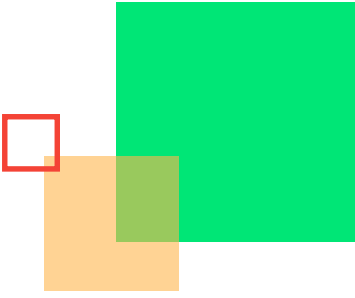

کارنامه | همد | حامد فرهنگ

خانه > مدیریت عدم انطباق، اقدام اصلاحی و بهبود > درخواست ها > درخواست جدید

ثبت اقدام PDCA

نوع اقدام	اصلاحی
ورودی عدم انطباق	ممیزی داخلی انتخاب پس از انتخاب ورودی، گزینه های الزامی پایین را به عنوان محل بروز مساله انتخاب کنید
کد ردیابی	
فرایند	توسعه استراتژی های بازار و مشتریان انتخاب
محل بروز عدم انطباق به غیر از واحد سازمانی، محصول و فرایند	
واحد سازمانی	بازاریابی و فروش انتخاب
الویت	
فوریت	
موضوع	
شرح رویداد	<p>اینجا تایپ کنید</p> <p>Characters : 0</p>
اقدام فوری	<p>اقدام فوری انجام شده <input type="radio"/> اقدام فوری پیشنهادی <input type="radio"/></p> <p>شرح اقدام فوری</p>
فایل پیوست	<p>اینجا کلیک کنید و یا فایل(های) مورد نظر را کشیده و اینجا رها کنید</p>

انصراف | ارسال

گزارش و پی گیری درخواست ها (PDCA)

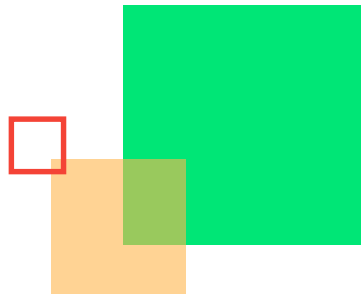

منوی اصلی نرم افزار > مدیریت عدم انطباق اقدام اصلاحی و بهبود > درخواست ها

درخواست ها

مرتب کردن با: شماره درخواست

عملیات | اینجا جستجو کنید | جستجو | پیشرفته

ردیف	شماره اقدام	مرحله جاری	وضعیت	نوع اقدام	رویدی عدم انطباق	محل بروز عدم انطباق	موضوع درخواست	تاریخ شروع	تاریخ پایان	مدت (زمان روز)	تأخیر	نزد
29	472	P D C A	در جریان	اصلاحی	شبه حوادث	مدیریت حوادث و رویدادها ایمنی و آتش نشانی	آتش سوزی وکس مربوط به درین آنالایزر 1	1402/07/22	-	-	-	محمد بنی سعید سرپرست ایمنی و آتش نشانی
30	471	P D C A	در جریان	اصلاحی	شبه حوادث	مدیریت حوادث و رویدادها ایمنی و آتش نشانی	پارگی و نشتی از شیلنگ گاز در آشپزخانه	1402/07/22	-	-	-	محمد بنی سعید سرپرست ایمنی و آتش نشانی
31	470	P D C A	در جریان	اصلاحی	حوادث	مدیریت ایمنی و آتش نشانی ایمنی و آتش نشانی	برخورد صاعقه با دکل مخابراتی	1402/07/22	-	-	-	محمد بنی سعید سرپرست ایمنی و آتش نشانی
32	469	P D C A	در جریان	بهبود	بازنگری مدیریت	مدیریت اجرا و ارزیابی استراتژی ها و بازنگری مدیریت مدیرعامل	بازنگری مدیریت شهرویر 1402	1402/07/12	140	-	-	عبدالمحسن جوادنیا رییس HSE علی سعیدی مسوول بهداشت صنعتی ملیمن باقری کاهکش رییس تدارکات و ابزارها غزانه فروتن یکتا مدیر بازاریابی و فروش

60 آیتم از 488

جستجوی پیشرفته

منوی اصلی نرم افزار > درخواست

از شماره درخواست:

تا شماره درخواست:

ثبت درخواست، از تاریخ:

ثبت درخواست، تا تاریخ:

رویدی عدم انطباق:

انتخاب

بستن | جستجو

کد ردیابی: شهرویر 1402

برجست | بهبود | مدیریت اجرا و ارزیابی استراتژی ها و بازنگری مدیریت | مدیرعامل | بازنگری مدیریت

موضوع: بازنگری مدیریت شهرویر 1402

متم درخواست

گزارش و پی گیری درخواست ها (PDCA)

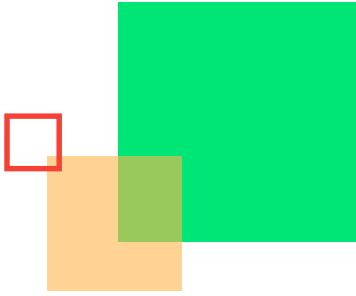

درخواست ها

بیشتره جستجو اینجا جستجو کنید عملیات دریافت خروجی اکسل

نمایش درخواست ها مرتب کردن با شماره درخواست

تایید شده

ایجاد شده توسط: محمد بنی سعید | سرپرست ایمنی و آتش نشانی | 09:48 1402/07/22

شماره درخواست: 477

مدت - ساعت 08:34 1402/09/29

بررسی: املاش مدیریت حوادث و رویدادها حوادث

موضوع: آسیب دیدگی آقای پامر وفاراده

متن درخواست: نامبرده در حین چابجایی سیلندر از تروی به موفقیتهت مورد استفاده بودند که سیلندر رها شده و چین سقوط انگشت انگشتی دست راست ما این فس و سیلندر فرار گرفته و دچار آسیب و ضربدیدگی می شود.

اقدام فوری انجام شده: اعزام به اورژانس و رادیولوژی

تایید شده

ارزیاب اولیه درخواست: حامد فرهنگ | سرپرست بهبود سیستم ها و روشها | 09:50 1402/07/22 | 09:48 1402/07/22

تایید شده

کاربر ارشد فاز P: محمد بنی سعید | سرپرست ایمنی و آتش نشانی | 10:58 1402/08/10 | 09:50 1402/07/22

نتیجه ریشه یابی: عدم آگاهی نامبرده از نحوه کار با تروی و مهار سیلندر

راه حل: برگزاری آموزش حین کار برای حادثه دیده

انجام شد

تایید شده

کاربر ارشد فاز D: حامد فرهنگ | سرپرست بهبود سیستم ها و روشها | 08:28 1402/08/13 | 10:58 1402/08/10

تایید شده

مجری فاز D: محمد بنی سعید | سرپرست ایمنی و آتش نشانی | 1402/06/10 | 15:31 1402/09/19 | 08:28 1402/08/13

شرح وظیفه: برگزاری آموزش حین کار برای حادثه دیده

درصد پیشرفت کار: 100%

انجام شد

داشبورد عملکرد اقدام اصلاحی

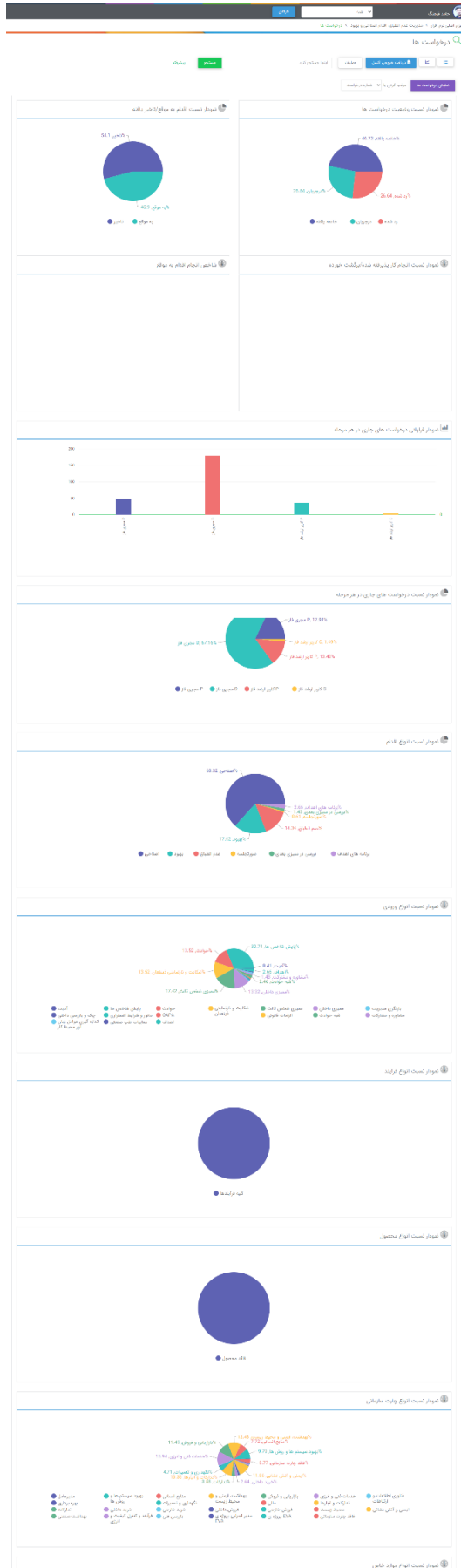
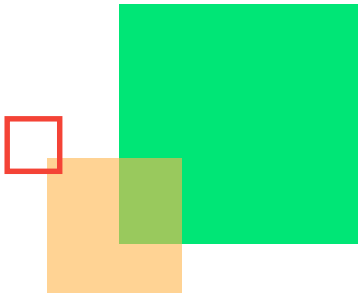

ثبت اقدام اصلاحی (8D)

فرزاد رثیمی | کنترل

خانه < سیستم اقدام اصلاحی < درخواست ها < درخواست جدید

درخواست اقدام اصلاحی - 8D

1- شرح عدم انطباق
2- بررسی وقوع در موارد مشابه
3- تاثیر اولیه
4- اقدام موقت/فوری

5-6- آثار نهایی و ریشه یابی و تعریف اقدام اصلاحی
7- کنترل اثربخشی اقدامات
8- اعمال تغییرات در مدارک دانش و ...
بررسی نهایی و خاتمه درخواست
بررسی درخواست و ارسال به CFT

شرح عدم انطباق

ورودی عدم انطباق از

مختص مرصظ

شماره شکایت مشتری

کد شناسایی شکایت، مغزری و ...

میب گزارش شده

چه کسی عدم انطباق را مشاهده کرده؟

چه چیزی را مشاهده کرده؟

چه زمانی عدم انطباق را مشاهده کرده؟

چگونه عدم انطباق را مشاهده کرده؟

چرا مورد مشاهده شد، عدم انطباق است؟

فایل پیوست

اینجا کلیک کنید و یا فایل(های) مورد نظر را کشیده و اینجا رها کنید

مرحله بعد

Fishbone و 5Whys و اقدامات اصلاحی (8D)

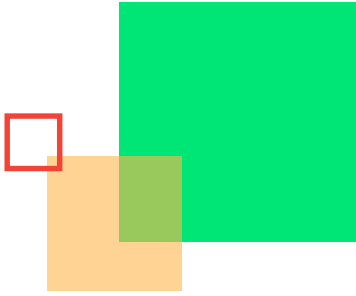

درخواست اقدام اصلاحی - 8D | شماره اقدام: 89

1- شرح عدم انطباق: 2- بررسی وقوع در موارد مشابه: 3- آنالیز اولیه: 4- اقدام موقت/فوری: بررسی درخواست و ارسال به CFT: 5,6- آنالیز نهایی و ریشه یابی و تعریف اقدام اصلاحی: بررسی و ارسال جهت کنترل اثربخشی: 7- کنترل اثربخشی اقدامات

ارزیابی اثربخشی: 8- اعمال تغییرات در مدارک دانش و ...: بررسی نهایی و خاتمه درخواست

موضوع: **طاقچه عقب 206 درجه یک** / آنیوه / عیب: **بیرون زدگی مواد** / سوابق: M / تاریخ تشکیل جلسه: 1402/11/01

شرح عدم انطباق: **نفوذ فوم به سطح قطعه** / شماره شکایت مشتری: 191406

گزارش آنالیز علت وقوع: گزارش آنالیز علت عدم تشخیص / اقدامات اصلاحی تعریف شده

گزارش آنالیز علت وقوع: **مرحله قبل** / **مرحله بعد**

موضوع: **طاقچه عقب 206 درجه یک** / آنیوه / عیب: **بیرون زدگی مواد** / سوابق: M / تاریخ تشکیل جلسه: 1402/11/01

شرح عدم انطباق: **نفوذ فوم به سطح قطعه** / شماره شکایت مشتری: 191406

گزارش آنالیز علت وقوع: گزارش آنالیز علت عدم تشخیص / اقدامات اصلاحی تعریف شده

اقدامات اصلاحی جهت جلوگیری از وقوع

ریشه عدم انطباق: **Machine: نداشتن کیفیت عملکرد قطعات ماشین = شکستگی سوزن دستگاه سوزن زنی**

اقدام اصلاحی:

مجرى	نیاز به بازنگری مستندات	موضوعیت دانشی	ضد خطا سازی	مهلت انجام	نتیجه بررسی اقدامات
حسین رحمانی / رئیس تولید	خیر	خیر	خیر	1402/10/27	انجام شده-اثربخشی بود

اقدامات اصلاحی جهت تشخیص قبل از وقوع

ریشه عدم انطباق: **Manpower: عدم اجرای روش ها و دستورالعمل های کاری تعریف شده**

اقدام اصلاحی:

مجرى	نیاز به بازنگری مستندات	موضوعیت دانشی	ضد خطا سازی	مهلت انجام	نتیجه بررسی اقدامات
حسین رحمانی / رئیس تولید	خیر	خیر	خیر	1402/10/27	انجام شده-اثربخشی بود

گزارش آنالیز علت وقوع: **مرحله قبل** / **مرحله بعد**

داشبورد پیشینه عیب؛ پارتو و تفکیک M (8D)

داشبورد پیشینه عیب

لیست درخواست ها

ردیف	شماره اقدام	شرح عدم انطباق	وضعیت	تاریخ شروع	تاریخ پایان

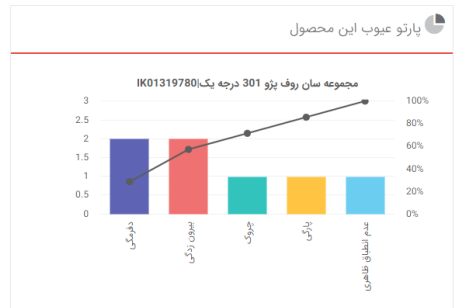
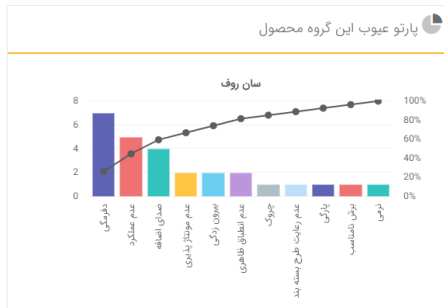
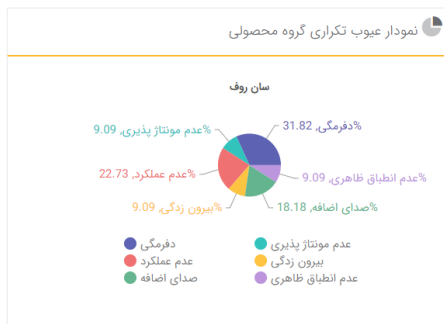

داشبورد M

لیست درخواست ها

ردیف	شماره اقدام	شرح عدم انطباق	وضعیت	تاریخ شروع	تاریخ پایان

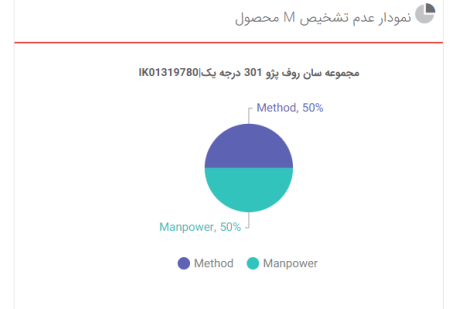
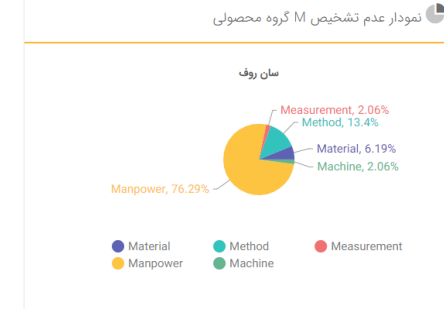
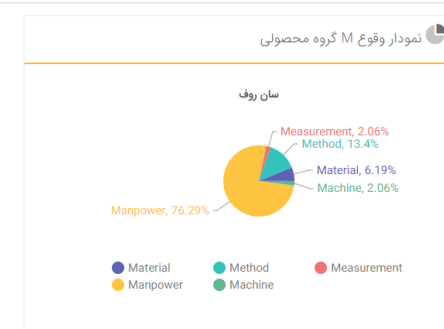

گزارش و پی گیری درخواست ها (8D)

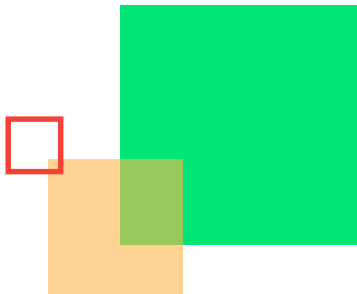

درخواست های 8D

پیشرفته

جستجو

اینجا جستجو کنید

دریافت خروجی اکسل

عملیات

🔍

M

📄

☰

مرتب کردن با

ردیف	شماره اقدام	شماره شکایت مشتری	مرحله جاری	وضعیت	نوع اقدام	ورودی عدم انطباق	محل بروز عدم انطباق	موضوع درخواست	تاریخ شروع	تاریخ پایان	مدت زمان (روز)	تاخیر	نزد	اقدام فوری	عناوین ریشه ای
1	110	6-6209	در جریان	در حال بررسی	8D	لجستیکی	NVH 232	ارسال اشتباه	1402/12/22			ریشه یابی: 2 روز	حسین رحمانی رئیس تولید [زهره CFT]	عناوین ریشه ای	
2	109	193922	در جریان	در حال بررسی	8D	هشدار	مجموعه آفتابگیر چپ و راست K125 درجه یک	عملکرد نادرست و قطع و وصل شدن چراغ آفتابگیر چپ و صدماتی غیر عادی حین بستن و باز کردن آفتابگیر	1402/12/16				میثم کبکا رئیس طراحی و [زهره CFT]	عناوین ریشه ای	
3	108	193773	در جریان	در حال بررسی	8D	هشدار	مجموعه آفتابگیر چپ و راست سنند خاکستری یا هشدار ایرنگ درجه یک	عملکرد نادرست فنر آفتابگیر که باعث افتادگی و عدم جذب و صدماتی اضافی هنگام باز و بسته شدن می شود	1402/12/16				حسین رحمانی رئیس تولید [زهره CFT]	عناوین ریشه ای	
4	107	193770	در جریان	در حال بررسی	8D	هشدار	مجموعه آفتابگیر چپ و راست پژو 301 طوسی (نار) درجه یک	دفرمگی و زدگی پایه آفتابگیر	1402/12/16				حسین رحمانی رئیس تولید [زهره CFT]	عناوین ریشه ای	
5	106	193769	در جریان	در حال بررسی	8D	هشدار	مجموعه آفتابگیر چپ و راست سنند خاکستری یا هشدار ایرنگ درجه یک	شکستگی آینه	1402/12/16				حسین رحمانی رئیس تولید [زهره CFT]	عناوین ریشه ای	

30 آیتم از 101

تصاویر نرم افزار E&E Management

مدیریت دانش





کارتابل همه حامد فرهنگ

منوی اصلی نرم افزار > مدیریت دانش

مدیریت دانش

درخواست جدید	گزارش درخواست	نقشه دانش	پایگاه دانش	عمومی
قالب شناسنامه دانش	الگوی گردش کار	طبقه بندی ارزشی دانش	حوزه های دانشی	تنظیمات
	کاربر ارشد	دبیر دانشی	کاربر عمومی	راهنما

بازگشت →













کارتابل همه

حامد فرهنگ

منوی اصلی نرم افزار > مدیریت دانش > پایگاه دانش

جستجو در پایگاه دانش

جستجوی همزمان در تجربیات، درس آموخته ها، مقالات، نوشته ها، مدارک، تالارهای گفتگو و ...

<h3>اسناد و مدارک</h3>  <p>مورد 2228 مرتبه مشاهده شده</p>	<h3>تجارب و درس آموخته ها</h3>  <p>مورد مرتبه مشاهده شده</p>	<h3>دانش</h3>  <p>مورد 2216 مرتبه مشاهده شده</p>	<input type="checkbox"/> ثبت شبه حوادث و موارد نایب <input type="checkbox"/> نگهداری و تعمیرات <input type="checkbox"/> خدمات فنی و انرژی <input type="checkbox"/> بهبود سیستمها و روشها <input type="checkbox"/> بهره برداری (تولید) <input type="checkbox"/> منابع انسانی <input type="checkbox"/> HSE <input type="checkbox"/> تدارکات و انبارها <input type="checkbox"/> امور قراردادهای پیمانها <input type="checkbox"/> فروش <input type="checkbox"/> انبار محصول <input type="checkbox"/> مالی <input type="checkbox"/> ICT <input type="checkbox"/> مدیریت <input type="checkbox"/> پیمانکاران <input type="checkbox"/> + کتابخانه (کتاب/تحقیق/مقاله و ...)
<h3>کتابخانه دیجیتال</h3>  <p>مورد 32 مرتبه مشاهده شده</p>	<h3>Wiki</h3>  <p>مورد مرتبه مشاهده شده</p>	<h3>مقالات پژوهشی</h3>  <p>مورد مرتبه مشاهده شده</p>	
<h3>پیوند های کاربردی</h3>  <p>مورد مرتبه مشاهده شده</p>	<h3>پرسش های متداول</h3>  <p>مورد مرتبه مشاهده شده</p>	<h3>تالار های گفتگو</h3>  <p>مورد مرتبه مشاهده شده</p>	
<h3>فیلم، عکس، صوت</h3>  <p>مورد مرتبه مشاهده شده</p>	<h3>Blog</h3>  <p>مورد مرتبه مشاهده شده</p>	<h3>خبرگان دانشی</h3>  <p>مورد 55 مرتبه مشاهده شده</p>	



منوی اصلی نرم افزار > مدیریت دانش > پایگاه دانش

حامد فرهنگ

کتابخانه

همه

جستجو در پایگاه دانش

جستجوی همزمان در تجربیات، درس آموخته ها، مقالات، نوشته ها، مدارک، تالارهای گفتگو و ...

0	عملیات	طراحی سیستم کنترل Phase Flow
1	عملیات	وجود براده آهن داخل موتور
1	عملیات	وجود آلومینیوم در محصول
3	عملیات	بازسازی و تعمیر سر کوچک کانکتینگ راد کمپرسور پرایمری از طریق شیرینگ فیت پوش جدید
0	عملیات	بهبود های نرم افزاری بر روی function های plc
0	عملیات	عیب یابی بر روی الکتروموتور

- ثبت شبه حوادث و موارد نایم
- نگهداری و تعمیرات
- خدمات فنی و انرژی
- بهبود سیستمها و روشها
- بهره برداری (تولید)
- منابع انسانی
- HSE
- تدارکات و انبارها
- امور قراردادهای و پیمانها
- فروش
- انبار محصول
- مالی
- ICT
- مدیریت
- پیمانکاران
- + کتابخانه (کتاب/تحقیق/مقاله و ...)

منوی اصلی نرم افزار > مدیریت دانش > پایگاه دانش

حامد فرهنگ

کتابخانه

همه

جستجو در پایگاه دانش

جستجوی همزمان در تجربیات، درس آموخته ها، مقالات، نوشته ها، مدارک، تالارهای گفتگو و ...

Phase Flow کنترل طراحی سیستم

ثبت شده توسط:

تاریخ آخرین تغییرات: 1400/09/10

وبرایش: 0

حوزه دانشی: [نگهداری و تعمیرات]

فرآیند:

واحد سازمانی: مهندسی

شرح دانش:

در پیمهای رفت و برگشتی، به علت فشرده شدن سیال، تزریق بصورت یالسی انجام می پذیرد. در این طرح با استفاده از هر دو پمپ اصلی و کمکی، بصورت همزمان، تزریق بصورت یکپوخت و پیوسته می شود.

ضرورت دانش:

رفع مشکل تزریق یالسی در پیمهای رفت و برگشتی

نتایج و دستاوردها:

تزریق بصورت یکپوخت و پیوسته در پیمهای رفت و برگشتی

ملاحظات و مراجع:

توضیحات و پیشنهادات:

فایل پیوست

بارگشت

- ثبت شبه حوادث و موارد نایم
- نگهداری و تعمیرات
- خدمات فنی و انرژی
- بهبود سیستمها و روشها
- بهره برداری (تولید)
- منابع انسانی
- HSE
- تدارکات و انبارها
- امور قراردادهای و پیمانها
- فروش
- انبار محصول
- مالی
- ICT
- مدیریت
- پیمانکاران
- + کتابخانه (کتاب/تحقیق/مقاله و ...)

کارتابیل همه حامد فرهنگ منوی اصلی نرم افزار < مدیریت دانش < پایگاه دانش

جستجو در پایگاه دانش

جستجوی همزمان در تجربیات، درس آموخته ها، مقالات، نوشته ها، مدارک، تالارهای گفتگو و ...

شهرام کشاورزی سرپرست نت ابزار دقیق	پیمان بهرامی سرپرست نت بسته بندی	مهرداد صفری رئیس خدمات فنی و انرژی	ثبت شبه حوادث و موارد نالیمن <input type="checkbox"/>
9 دانش	1 دانش	5 دانش	نگهداری و تعمیرات <input type="checkbox"/>
سید محمود مرعشی پور مسوول اسناد فنی و بایگانی	محسن افشاری معاون نت بسته بندی	علی رضا کشاورز سرپرست نت برق	خدمات فنی و انرژی <input checked="" type="checkbox"/>
0 دانش	0 دانش	6 دانش	بهبود سیستمها و روشها <input type="checkbox"/>
حلا، امنیت، تعارض، معاهد، نت ابنا، دقیقه،	حسب، صادق، معاهد، آمانشگاه	علی، طاطاه، نادر معاهد، نت مکانیک	بهره برداری (تولید) <input type="checkbox"/>
			منابع انسانی <input type="checkbox"/>
			HSE <input type="checkbox"/>
			تدارکات و انبارها <input type="checkbox"/>
			امور قراردادهای و پیمانها <input type="checkbox"/>
			فروش <input type="checkbox"/>
			انبار محصول <input type="checkbox"/>
			مالی <input type="checkbox"/>
			ICT <input type="checkbox"/>
			مدیریت <input type="checkbox"/>
			پیمانکاران <input type="checkbox"/>
			+ کتابخانه (کتاب/ تحقیق/ مقاله و ...)

کتابخانه دیجیتال

The dashboard features a grid of book cards. Each card includes a book icon, a title, a subtitle, and a 'عملیات' (Operations) button with a counter. A sidebar on the right contains a list of filters with checkboxes. A search bar is located at the top right of the main content area.

کتاب	تعداد	عملیات
قدرت چشم انداز	0	عملیات
مدیریت استراتژیک (خلاصه کتاب)	2	عملیات
چکیده لی از کتاب جنگل استراتژیک	3	عملیات
EFQM 2020	1	عملیات
کشف توانمندیها (خلاصه کتاب)	1	عملیات
استراتژی رقابتی (تکنیک های تحلیل صنعت و رقبا)	0	عملیات
ISO 56003 - ابزارها و روش‌های همکاری در نوآوری		
کلیات سیستم مدیریت نوآوری - ISO 56002		
آشنایی با منطق رادار		

فیلترها:

- ثبت شبه حوادث و موارد ناایمن
- نگهداری و تعمیرات
- خدمات فنی و انرژی
- بهبود سیستمها و روشها
- بهره برداری (تولید)
- منابع انسانی
- HSE
- تدارکات و انبارها
- امور قراردادهای و پیمانها
- فروش
- انبار محصول
- مالی
- ICT
- مدیریت
- پیمانکاران
- کتابخانه (کتاب/تحقیق/مقاله و ...)

32 تعداد کل [بازگشت](#)

The search results page displays details for the book 'مدیریت استراتژیک (خلاصه کتاب)'. It includes a search bar at the top, a title, a date, a page count, and a group name. Below this, there are fields for author, translator, and subject, each with a dropdown menu. A 'فایل پیوست' (Attached File) button is also present.

جستجو در پایگاه دانش

جستجوی همزمان در تجربیات، درس آموخته ها، مقالات، نوشته ها، مدارک، تالارهای گفتگو و ...

مدیریت استراتژیک (خلاصه کتاب)

تاریخ آخرین تغییرات: 1394/10/20

ویرایش: 31

گروه: [کتابخانه (کتاب/تحقیق/مقاله و ...)] تعالی و استراتژی

نویسنده / نویسندگان: فرد آر دیوید

مترجم / مترجمین: علی پارسلیمان، محمد اعرابی

دسته بندی موضوعی: استراتژی

[فایل پیوست](#)

[بازگشت](#)

درخواست ثبت و ارزیابی دانش

کارنامه | همه | حامد فرهنگ | منوی اصلی نرم افزار < مدیریت دانش < درخواست جدید

عنوان دانش

حوزه دانش

نگهداری و تصورات

فرآیند مرتبط واحد مرتبط

ارائه دهنده دانش

همکاران در ارائه دانش:

شرح دانش/تحقیق/پژوهش/بازدید و ...:

ضرورت دانش:

ضعفها و کاستی ها(در صورت وجود):

نتایج و دستاوردها:

نواحی قابل بهبود، پیشنهادات و توضیحات:

منابع و مراجع:

<<در صورتیکه دانش از نوع عیب یابی تجهیزات (مدیریت نت) باشد، این قسمت تکمیل گردد>>

نام تجهیز:

کد تجهیز:

محل استقرار:

نوع خرابی یا نقص:

علت احتمالی بروز نقص:

اقدامات و عملیات متناسب:

فایل پیوست

اینجا کلیک کنید و یا فایل(های) مورد نظر را کشیده و اینجا رها کنید

تایید و ارسال | انصراف

گزارش، مدیریت و پی گیری درخواست ها

درخواست ها

پیشرفته

جستجو

اینجا جستجو کنید

دریافت خروجی اکسل

حذف

☰

ردیف	شماره	نوع درخواست	عنوان دانش	تاریخ ثبت	تاریخ انجام	درخواست دهنده	نزد	وضعیت	حذف
1	124	ایجاد دانش	پیشنهاد استفاده از روغن PAG روانکاری سیلندر	15:07 1402/10/13	15:41 1402/10/18	علی طاباوی نژاد معاون نت مکانیک	سعید صفایی لرکی سرپرست نت مکانیک خبره دانشی	رد شده	☒
2	123	ایجاد دانش	تست مایع نافذ - Liquid Penetrant Test	09:51 1402/09/23		محمد رضا بارافکن مهندس بازرسی فنی	مهرداد صفری رئیس خدمات فنی و انرژی نماینده دانش	در جریان	☒
3	122	ایجاد دانش	اعمال تغییرات در پلت فرم جمع اوری روغن V-6201	12:45 1402/09/09		سیدحیدر ماجدی زاده مهندس ایمنی و آتش نشانی	محسن شفاغی رئیس بهره برداری خبره دانشی	در جریان	☒
4	121	ایجاد دانش	آموزش داخلی اتوماسیون صنعتی خطوط بسته بندی (مقدمات)	09:30 1402/08/27		محسن افشاری معاون نت بسته بندی	جلال امینی تهرانی معاون نت ابزار دقیق خبره دانشی	در جریان	☒
5	120	ایجاد دانش	(OJT) معرفی موتورهای ونحوه عیب یابی و چک کردن آنها و اتصال ستاره و مثلث AC	14:10 1402/05/15		پیمان بهرامی سرپرست نت بسته بندی	پیمان بهرامی سرپرست نت بسته بندی درخواست دهنده	در جریان	☒
6	119	ایجاد دانش	نصب و راه اندازی ریموت بیسیم جهت BARRING DEVICE الکتروموتورهای پرایمری و سکندری	13:21 1402/05/10		یوریا محبی مهندس ارشد نت برق	مهرداد صفری رئیس خدمات فنی و انرژی خبره دانشی	در جریان	☑
7	118	ایجاد دانش	تنظیم پارامترها و کالیبراسیون مبدل SIMEAS	15:59 1402/05/08		ابوالقاسم هاشمی معاون نت برق	امید ثامری مفتاحی مهندس ارشد برق خبره دانشی , مهرداد صفری رئیس خدمات فنی و انرژی خبره دانشی	در جریان	☒
8	117	ایجاد دانش	نصب صاعقه گیر بر روی دکل مخبراتی بام ساختمان اداری	11:40 1402/03/01	15:00 1402/11/17	سیدحیدر ماجدی زاده مهندس ایمنی و آتش نشانی		حائمه یافته	☒
9	116	ایجاد دانش	بالا بردن لاین سیستم ارگونایت اتاق کنترل قسمت (false floor)	10:38 1402/03/01	13:40 1402/04/29	سیدحیدر ماجدی زاده مهندس ایمنی و آتش نشانی	محمد صادق ارشاد مدیر مجتمع عضو تیم ارزیابی دانش , حامد فرهنگ سرپرست بهبود سیستم ها و روشها عضو تیم ارزیابی دانش	رد شده	☒

گزارش روند ارزیابی دانش ثبت شده

امید نامری مصاحبی | مهندس ارشد برق

تاریخ دریافت 07:59 1402/05/11 تاریخ انجام 10:42 1402/08/27

امتیاز 19,500

خبره دانشی

تایید شده

علی رضا کشاورز | سرپرست نت برق

تاریخ دریافت 07:59 1402/05/11 تاریخ انجام 14:33 1402/07/18

امتیاز 24,000

میزان کارایی :

زیاد

به روز بودن دانش:

زیاد

پایایی و روایی دانش ارائه شده

متوسط

ارائه آمار و اطلاعات و ترجمه/گزارش پژوهشی/تجربه کاری:

خیلی کم

اعتبار منابع استفاده شده :

زیاد

توجه به جزئیات ، ساخت یافتگی و کامل بودن ارائه :

متوسط

تجزیه و تحلیل مناسب مسئله :

زیاد

دانش ویژه؟

نمی باشد

توضیحات: (لطفا در صورتی که از نظر شما دانش ویژه می باشد، میزان تخمینی ارزش افزوده ی مالی را برآورد نمایید)

خبره دانشی

تایید شده



نقشه دانشی سازمان						 شرکت پتروشیمی لاله LALEH Petrochemical Co.	
مکانیزم بکارگیری	تحوه اشتراک گذاری	تحوه نگهداری ذخیره سازی و ساماندهی	تحوه کسب و ایجاد دانش	خبره دانشی	دانش های مرتبط / حوزه های دانش (شناسایی)	فرآیند / واحد	ردیف
<ul style="list-style-type: none"> انجام فعالیتها مطابق رويه های بازنگري شده استفاده از دانشها در تصميم گيريهها ثبت در رويه های انجام كار تغيير در شرح وظايف 	<ul style="list-style-type: none"> آموزش توزيع از طريق مستندات جاري انتشار به عنوان بسته دانشي انتشار در مجلات انتشار در كتاب يا گزارش سالانه 	<ul style="list-style-type: none"> آرشيو فني نگهداري در كتابخانه ثبت نرم افزار داخلي شركت ثبت در مستندات اجرائي و مدارك فني ثبت در مستندات اجرائي / بسته دانشي 	<ul style="list-style-type: none"> آموزش / سمينار خريد / انتقال دانش از بيرون سازمان استفاده از مشاورين بيروني / پيمانكاران الگوبرداری داخلي / خارجي ثبت تجربيات / دروس آموخته / پيشنهادات نتايج بهبود در فرآيندها و محصولات 		<ul style="list-style-type: none"> دانش های مرتبط / حوزه های دانش (شناسایی) 	<ul style="list-style-type: none"> تدوين و بازنگري چشم انداز، ماموريت، ارزش، اهداف و اخلاقيات 	۱
<ul style="list-style-type: none"> انجام فعالیتها مطابق رويه های بازنگري شده استفاده از دانشها در تصميم گيريهها ثبت در رويه های انجام كار تغيير در شرح وظايف 	<ul style="list-style-type: none"> آموزش توزيع از طريق مستندات جاري انتشار به عنوان بسته دانشي انتشار در مجلات انتشار در كتاب يا گزارش سالانه 	<ul style="list-style-type: none"> آرشيو فني نگهداري در كتابخانه ثبت نرم افزار داخلي شركت ثبت در مستندات اجرائي و مدارك فني ثبت در مستندات اجرائي / بسته دانشي 	<ul style="list-style-type: none"> آموزش / سمينار خريد / انتقال دانش از بيرون سازمان استفاده از مشاورين بيروني / پيمانكاران الگوبرداری داخلي / خارجي ثبت تجربيات / دروس آموخته / پيشنهادات نتايج بهبود در فرآيندها و محصولات 		<ul style="list-style-type: none"> تدوين استراتژي اجرائي استراتژي ارزيابي استراتژي 	<ul style="list-style-type: none"> مديريت استراتژيك 	۲
<ul style="list-style-type: none"> انجام فعالیتها مطابق رويه های بازنگري شده استفاده از دانشها در تصميم گيريهها ثبت در رويه های انجام كار تغيير در شرح وظايف 	<ul style="list-style-type: none"> آموزش توزيع از طريق مستندات جاري انتشار به عنوان بسته دانشي انتشار در مجلات انتشار در كتاب يا گزارش سالانه 	<ul style="list-style-type: none"> آرشيو فني نگهداري در كتابخانه ثبت نرم افزار داخلي شركت ثبت در مستندات اجرائي و مدارك فني ثبت در مستندات اجرائي / بسته دانشي 	<ul style="list-style-type: none"> آموزش / سمينار خريد / انتقال دانش از بيرون سازمان استفاده از مشاورين بيروني / پيمانكاران الگوبرداری داخلي / خارجي ثبت تجربيات / دروس آموخته / پيشنهادات نتايج بهبود در فرآيندها و محصولات 		<ul style="list-style-type: none"> گزارش دهی عملکرد استراتژيك مديريت جلسات بازنگري مديريت روشهای تحليل عملکرد تحوه کنترل عملکرد استراتژيك 	<ul style="list-style-type: none"> بازنگري مديريت و کنترل عملکرد استراتژيك 	۳
<ul style="list-style-type: none"> انجام فعالیتها مطابق رويه های بازنگري شده استفاده از دانشها در تصميم گيريهها ثبت در رويه های انجام كار تغيير در شرح وظايف 	<ul style="list-style-type: none"> آموزش توزيع از طريق مستندات جاري انتشار به عنوان بسته دانشي انتشار در مجلات انتشار در كتاب يا گزارش سالانه 	<ul style="list-style-type: none"> آرشيو فني نگهداري در كتابخانه ثبت نرم افزار داخلي شركت ثبت در مستندات اجرائي و مدارك فني ثبت در مستندات اجرائي / بسته دانشي 	<ul style="list-style-type: none"> آموزش / سمينار خريد / انتقال دانش از بيرون سازمان استفاده از مشاورين بيروني / پيمانكاران الگوبرداری داخلي / خارجي ثبت تجربيات / دروس آموخته / پيشنهادات نتايج بهبود در فرآيندها و محصولات 		<ul style="list-style-type: none"> راهبري كلان سيستم توليد LDPE کنترل و مديریت مشکلات توليد 	<ul style="list-style-type: none"> راهبري كلان توليد 	۴

امتیاز دهی توسط خبره دانشی

بررسی و اعمال نظر

صرفه اقتصادی (کاهش هزینه / افزایش سودآوری):

کمتر از 50 میلیون تومان

کمتر از 50 میلیون تومان

تا کمتر از 100 میلیون تومان

تا کمتر از 250 میلیون تومان

تا کمتر از 500 میلیون تومان

بیشتر از 500 میلیون تومان

خیلی جزئی

کیفیت و کمیت کار:

محدود

توضیحات

A: ¶: +:

اینجا تایپ کنید

Characters : 0

فایل پیوست

اینجا کلیک کنید و یا فایل(های) مورد نظر را کشیده و اینجا رها کنید

بررسی و اعمال نظر

صرفه اقتصادی (کاهش هزینه / افزایش سودآوری):

کمتر از 50 میلیون تومان

ارتباط یا وظایف شغلی:

مرتبط با وظایف شغلی

بهبود شرایط کار و روابط انسانی، اجتماعی و زیست محیطی:

خیلی جزئی

خیلی جزئی

جزئی

متوسط

زیاد

خیلی زیاد

توضیحات

A: ¶: +:

اینجا تایپ کنید

Characters : 0

فایل پیوست

اینجا کلیک کنید و یا فایل(های) مورد نظر را کشیده و اینجا رها کنید

در صورتی که پیشنهاد صرفاً گزارشی از رفع مورد باشد(یا صرفاً اقتصادی خیلی جزئی)، امتیاز 1. در صورتی که باعث پیشگیری از مخاطرات جزئی کند(یا صرفاً اقتصادی جزئی)، امتیاز 2. در صورتی که باعث پیشگیری از مخاطرات دارای اهمیت نسبی کند(یا صرفاً اقتصادی متوسط)، امتیاز 3 و در صورتی که باعث پیشگیری از مخاطرات دارای اهمیت کند(یا صرفاً اقتصادی زیاد)، امتیاز 4 و در صورتی که باعث پیشگیری از زیان مالی بسیار (امتیاز کامل تریب صرفاً اقتصادی) و یا پیشگیری از مخاطران جانی نماید، امتیاز 5 خواهد گرفت.

حوزه های دانشی و تنظیمات آن

منوی اصلی نرم افزار < مدیریت دانش < حوزه های دانشی

حاجد فرهنگ

شنبه

گزارش

حوزه های دانشی

[+ جدید](#) [ویرایش](#) [حذف](#)

- ثبت شبه حوادث و موارد ناایمن
- نگهداری و تعمیرات
- خدمات فنی و انرژی
- بهبود مستمرها و روشها
- بهره برداری (تولید)
- منابع انسانی
- HSE
- تدارکات و انبارها
- امور قراردادها و بیمهها**
- فروش
- انبار محصول
- مالی
- ICT
- مدیریت
- پیمانکاران
- + کتابخانه (کتاب/تحقیق/ مقاله و ...)

تنظیمات کدینگ حوزه های دانشی

[تعریف الگو](#)

فرم داینامیک متصل

[انتخاب فرم داینامیک](#)

دانش

چک لیست ارزیابی

[انتخاب چک لیست ارزیابی](#)

ارزیابی دانش

الگوی گردش کار

[انتخاب الگوی گردش کار](#)

مدیریت دانش

کاربران ارشد حوزه دانشی

نماینده دانش

صادق اسکندری | کارشناس امور [انتخاب](#)

تیم ارزیابی دانش

کمیته مدیریت دانش

خبره های دانشی

[انتخاب لیست کاربران](#)

صادق اسکندری | کارشناس امور حقوقی و قراردادها
[فریب وزنی امتیاز:](#)

سلیمان باقری کاهکش | رییس تدارکات و انبارها
[فریب وزنی امتیاز:](#)

طبقه بندی ارزشی دانش

منوی اصلی نرم افزار > مدیریت دانش > طبقه بندی ارزشی دانش

حسامد فرهنگ

کارتهای

همه

طبقه بندی ارزشی دانش

+ جدید حذف

ردیف	عنوان	ارزش
1	دانش	1.000
2	دانش ویژه	2.000
3	پیشنهاد	1.000

Show 10 entries 1 to 3 of 3

فرم ساز داینامیک، شناسنامه دانش، فرم ارزیابی



فرم ساز







Checkbox Group	همکاران در ارائه دانش:
Date Field	
Header H	نام و محل استقرار شرکت (در صورت بازدید):
Number #	
Paragraph ¶	شرح دانش/تحقیق/پژوهش/بازدید و...:
Radio Group	
Select	ضرورت دانش:
Text Field	
Text Area	ضعفها و کاستی ها(در صورت وجود):
	نتایج و دستاوردها :

فرم ساز

Checkbox Group	میزان کارایی :
Date Field	خیلی کم
Header H	به روز بودن دانش:
Number #	خیلی کم
Paragraph ¶	پایایی و روایی دانش ارائه شده
Radio Group	خیلی کم
Select	ارائه آمار و اطلاعات و ترجمه/گزارش پژوهشی/تجربه کاری:
Text Field	خیلی کم
Text Area	اعتبار منابع استفاده شده :
	خیلی کم
	توجه به جزئیات ، ساخت یافتگی و کامل بودن ارائه :
	خیلی کم
	تجزیه و تحلیل مناسب مسئله :
	خیلی کم
	دانش ویژه؟
	نمی باشد
توضیحات: (لطفا در صورتی که از نظر شما دانش ویژه می باشد، میزان تخمینی ارزش افزوده ی مالی را برآورد نمایید)	

فرم ساز دینامیک، شناسنامه دانش، فرم ارزیابی

فرم ساز 

- Checkbox Group 
- Date Field 
- Header **H**
- Number **#**
- Paragraph 
- Radio Group 
- Select 
- Text Field 
- Text Area 

میزان کارایی :

Required

Label

Help Text

Placeholder

Class

Name

Access :Limit access to one or more of the following roles

Allow Multiple Selections

Options

<input type="text" value="0"/>	<input type="text" value="خیلی کم"/>	<input checked="" type="radio"/>
<input type="text" value="1.5"/>	<input type="text" value="کم"/>	<input type="radio"/>
<input type="text" value="3"/>	<input type="text" value="متوسط"/>	<input type="radio"/>
<input type="text" value="4.5"/>	<input type="text" value="زیاد"/>	<input type="radio"/>
<input type="text" value="6"/>	<input type="text" value="خیلی زیاد"/>	<input type="radio"/>

[+ Add Option](#)

تصاویر نرم افزار E&E Management

مدیریت فرایند

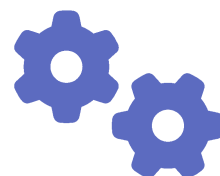



کارتابل همه

حامد فرهنگ

منوی اصلی نرم افزار < مدیریت فرآیندها

مدیریت فرآیندها

عمومی

- گزارش بررسی شاخص ها
- شاخص های فرایندی
- فرصت های سازمان
- ریسک های سازمان
- داشبورد شاخص ها
- نقشه فرایند
- فرآیند ها

گزارش درخواست های مرتبط با فرایند

تنظیمات

- تنظیمات عمومی
- واحد های اندازه گیری
- رتبه بندی فرصت
- رتبه بندی ریسک
- نوع حالت خرابی / ریسک و فرصت
- الگوی گردش کار
- ذینفعان فرآیند

راهنما

- کاربر ارشد
- نمایندگان فرآیندها
- کاربر عمومی

→ بازگشت به منوی اصلی

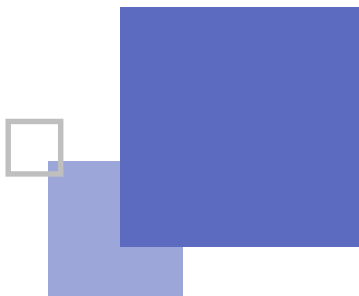

کارتابل همه حامد فرهنگ

منوی اصلی نرم افزار > مدیریت فرآیندها > نقشه فرایند

نقشه فرایند

کلیه فرآیندها | کلیه فرآیندها

فرآیند های اصلی (عملیاتی) |

- 1 توسعه چشم انداز و استراتژی |
- 2 توسعه و مدیریت محصولات و خدمات |
- 3 بازاریابی و فروش |
- 4 ارائه محصولات |
- 5 مدیریت خدمات به مشتریان |

فرآیند های پشتیبانی و مدیریتی |

- 6 توسعه و مدیریت منابع انسانی |
- 7 مدیریت فناوری اطلاعات و ارتباطات |
- 8 مدیریت منابع مالی |
- 9 دستیابی، ساخت و مدیریت دارایی ها |
- 10 مدیریت ریسک، انطباق، احیا و تاب آوری |
 - 10.1 مدیریت ریسک و انطباق |
 - 10.1.1 مدیریت ریسک |
 - 10.1.2 ممیزی، اقدامات اصلاحی و بهبود |
- 11 مدیریت ارتباطات بیرونی |
- 12 توسعه و مدیریت قابلیت های کسب و کار |

فرایندها

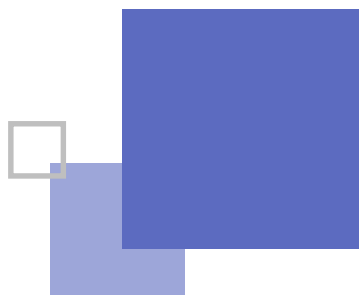

کارنامہ | همه | حامد فرهنگ

منوی اصلی نرم افزار > مدیریت فرایندها > فرایندها > کلیه فرایندها > فرایندهای پشتیبانی و مدیریتی

فرایندهای سازمان

گزارش | امکانات | + فرایند جدید | + گروه فرایندی جدید

8 مدیریت منابع مالی	7 مدیریت فناوری اطلاعات و ارتباطات	6 توسعه و مدیریت منابع انسانی
11 مدیریت ارتباطات بیرونی	9 دستیابی، ساخت و مدیریت دارایی ها	12 توسعه و مدیریت قابلیت‌های کسب و کار

عملیات | ویرایش | حذف | مدیریت SIPOC | منسوخ کن

ریسک ها و فرصت ها

ردیف	فرآیند / زیرفرآیند	حالت فعلی با ریسک	پایمان	S	نوع حالت / خرابی / ریسک و فرصت	منبع عامل نقص	O	روش های پیشگیری	کنترل های جاری	RPN	D	S	پیشنهاد	مهدت	توجه اقدام	یافته		
117	SLB01-MC21A/B	عدم تشخیص به موقع خطا و رفع آن توسط واحد تعمیرات	مستقیم	5	عدم وجود سیستم خطا	عدم وجود سیستم خطا	5	تست عملکرد	تست پارسی به صورت یک سیستم مدار فرمان	2	25	1	فرار دکل پنجه آکرم و سیستم های سیویلیان	ALARP	20	1	4	5
118	SLB01-MC211	ناقص بودن MCD در بعضی از فرآیندها	مستقیم	5	عدم وجود سیستم خطا	عدم وجود سیستم خطا	5	تست عملکرد	تست پارسی به صورت یک سیستم مدار فرمان	2	25	1	کابین سیستم و کابین ها	ALARP	20	1	4	5
119	C-1002-M01	عدم وجود مکان مناسب جهت تعمیر در پروژه تعمیرات	مستقیم	5	عدم وجود سیستم خطا	عدم وجود سیستم خطا	5	تست عملکرد	تست پارسی به صورت یک سیستم مدار فرمان	2	25	1	پیش بینی مکان مناسب برای این گونه تعمیرات	ALARP	20	1	4	5
120	C-1002-M01	توقف عملکرد در صورت بروز خطا	مستقیم	5	عدم وجود سیستم خطا	عدم وجود سیستم خطا	5	تست عملکرد	تست پارسی به صورت یک سیستم مدار فرمان	2	25	1	تعمیر و نظارت بر عملکرد سیستم های مختلف بر اساس نظر مشاور	ALARP	20	1	4	5
121	SLB01-MC211	عدم وجود مکان مناسب جهت تعمیر در پروژه تعمیرات	مستقیم	5	عدم وجود سیستم خطا	عدم وجود سیستم خطا	5	تست عملکرد	تست پارسی به صورت یک سیستم مدار فرمان	2	25	1	استفاده از سیستم مانیتورینگ	ALARP	20	1	4	5
122	P-2004-F0101-60	عدم دسترسی به پاراشوت ها	مستقیم	5	عدم وجود سیستم خطا	عدم وجود سیستم خطا	5	تست عملکرد	تست پارسی به صورت یک سیستم مدار فرمان	2	25	1	شناسایی مشخصات داخلی	ALARP	15	1	3	5
123	SLB01-DCP41-60	عدم دسترسی به پاراشوت ها	مستقیم	5	عدم وجود سیستم خطا	عدم وجود سیستم خطا	5	تست عملکرد	تست پارسی به صورت یک سیستم مدار فرمان	2	25	1	به روز رسانی و بازرسی تجهیزات و تکنولوژی جدید	ALARP	15	1	3	5

140 آیتم از 287

فرصت های بهبود

ردیف	فرآیند / زیرفرآیند	حالت فعلی با ریسک	پایمان	S	نوع حالت / خرابی / ریسک و فرصت	منبع عامل نقص	O	روش های پیشگیری	کنترل های جاری	RPN	D	S	پیشنهاد	مهدت	توجه اقدام	یافته	
57	محیط بیرونی / عامل اقتصادی / مسئله نرخ ارز	استفاده از سیستم مانیتورینگ	مستقیم	4	عدم وجود سیستم خطا	عدم وجود سیستم خطا	4	تست عملکرد	تست پارسی به صورت یک سیستم مدار فرمان	2	16	1	پایان بندی قراردادها	ALARP-3	16	1	4
58	محیط بیرونی / عامل اقتصادی / مسئله نرخ ارز	استفاده از سیستم مانیتورینگ	مستقیم	4	عدم وجود سیستم خطا	عدم وجود سیستم خطا	4	تست عملکرد	تست پارسی به صورت یک سیستم مدار فرمان	2	16	1	پایان بندی قراردادها	ALARP-3	16	1	4
59	محیط بیرونی / عامل اقتصادی / مسئله نرخ ارز	استفاده از سیستم مانیتورینگ	مستقیم	4	عدم وجود سیستم خطا	عدم وجود سیستم خطا	4	تست عملکرد	تست پارسی به صورت یک سیستم مدار فرمان	2	16	1	پایان بندی قراردادها	ALARP-3	16	1	4
60	محیط بیرونی / عامل اقتصادی / مسئله نرخ ارز	استفاده از سیستم مانیتورینگ	مستقیم	4	عدم وجود سیستم خطا	عدم وجود سیستم خطا	4	تست عملکرد	تست پارسی به صورت یک سیستم مدار فرمان	2	16	1	پایان بندی قراردادها	ALARP-3	16	1	4
61	محیط بیرونی / عامل اقتصادی / مسئله نرخ ارز	استفاده از سیستم مانیتورینگ	مستقیم	4	عدم وجود سیستم خطا	عدم وجود سیستم خطا	4	تست عملکرد	تست پارسی به صورت یک سیستم مدار فرمان	2	16	1	پایان بندی قراردادها	ALARP-3	16	1	4
62	محیط بیرونی / عامل اقتصادی / مسئله نرخ ارز	استفاده از سیستم مانیتورینگ	مستقیم	4	عدم وجود سیستم خطا	عدم وجود سیستم خطا	4	تست عملکرد	تست پارسی به صورت یک سیستم مدار فرمان	2	16	1	پایان بندی قراردادها	ALARP-3	16	1	4
63	محیط بیرونی / عامل اقتصادی / مسئله نرخ ارز	استفاده از سیستم مانیتورینگ	مستقیم	4	عدم وجود سیستم خطا	عدم وجود سیستم خطا	4	تست عملکرد	تست پارسی به صورت یک سیستم مدار فرمان	2	16	1	پایان بندی قراردادها	ALARP-3	16	1	4
64	محیط بیرونی / عامل اقتصادی / مسئله نرخ ارز	استفاده از سیستم مانیتورینگ	مستقیم	4	عدم وجود سیستم خطا	عدم وجود سیستم خطا	4	تست عملکرد	تست پارسی به صورت یک سیستم مدار فرمان	2	16	1	پایان بندی قراردادها	ALARP-3	16	1	4
65	محیط بیرونی / عامل اقتصادی / مسئله نرخ ارز	استفاده از سیستم مانیتورینگ	مستقیم	4	عدم وجود سیستم خطا	عدم وجود سیستم خطا	4	تست عملکرد	تست پارسی به صورت یک سیستم مدار فرمان	2	16	1	پایان بندی قراردادها	ALARP-3	16	1	4
66	محیط بیرونی / عامل اقتصادی / مسئله نرخ ارز	استفاده از سیستم مانیتورینگ	مستقیم	4	عدم وجود سیستم خطا	عدم وجود سیستم خطا	4	تست عملکرد	تست پارسی به صورت یک سیستم مدار فرمان	2	16	1	پایان بندی قراردادها	ALARP-3	16	1	4
67	محیط بیرونی / عامل اقتصادی / مسئله نرخ ارز	استفاده از سیستم مانیتورینگ	مستقیم	4	عدم وجود سیستم خطا	عدم وجود سیستم خطا	4	تست عملکرد	تست پارسی به صورت یک سیستم مدار فرمان	2	16	1	پایان بندی قراردادها	ALARP-3	16	1	4
68	محیط بیرونی / عامل اقتصادی / مسئله نرخ ارز	استفاده از سیستم مانیتورینگ	مستقیم	4	عدم وجود سیستم خطا	عدم وجود سیستم خطا	4	تست عملکرد	تست پارسی به صورت یک سیستم مدار فرمان	2	16	1	پایان بندی قراردادها	ALARP-3	16	1	4
69	محیط بیرونی / عامل اقتصادی / مسئله نرخ ارز	استفاده از سیستم مانیتورینگ	مستقیم	4	عدم وجود سیستم خطا	عدم وجود سیستم خطا	4	تست عملکرد	تست پارسی به صورت یک سیستم مدار فرمان	2	16	1	پایان بندی قراردادها	ALARP-3	16	1	4
70	محیط بیرونی / عامل اقتصادی / مسئله نرخ ارز	استفاده از سیستم مانیتورینگ	مستقیم	4	عدم وجود سیستم خطا	عدم وجود سیستم خطا	4	تست عملکرد	تست پارسی به صورت یک سیستم مدار فرمان	2	16	1	پایان بندی قراردادها	ALARP-3	16	1	4
71	محیط بیرونی / عامل اقتصادی / مسئله نرخ ارز	استفاده از سیستم مانیتورینگ	مستقیم	4	عدم وجود سیستم خطا	عدم وجود سیستم خطا	4	تست عملکرد	تست پارسی به صورت یک سیستم مدار فرمان	2	16	1	پایان بندی قراردادها	ALARP-3	16	1	4
72	محیط بیرونی / عامل اقتصادی / مسئله نرخ ارز	استفاده از سیستم مانیتورینگ	مستقیم	4	عدم وجود سیستم خطا	عدم وجود سیستم خطا	4	تست عملکرد	تست پارسی به صورت یک سیستم مدار فرمان	2	16	1	پایان بندی قراردادها	ALARP-3	16	1	4

130 آیتم از 122

کارنابل همه حامد فرهنگ

منوی اصلی نرم افزار > مدیریت فرایندها > ذینفعان فرآیند

ذینفعان فرآیند

امکانات دریافت خروجی اکسل حذف ویرایش جدید

- کلیه ذینفعان
- استفاده کنندگان و کاربران
- مشتریان
- مشتریان داخلی
- مشتریان خارجی
- + کارکنان
- سهامداران
- شرکت پتروشیمی مارون
- شرکت پوشینه
- دولت
- + نهادهای قانونی
- ارائه کنندگان
- تامین کنندگان
- تامین کنندگان خدمات: پیمانکاری، عمومی، فنی، آموزشی، HSE و ...
- تامین کنندگان: کالا، مواد شیمیایی، کاتالیست، قطعات یدکی، تجهیزات و ...
- تامین کنندگان خوراک
- تامین کنندگان UTILITY
- تاثیرگذاران
- + سازمانهای منطقه‌ای
- + همسایگان
- رقبا
- رقبای داخلی و خارجی
- + سایر

کارنابل همه حامد فرهنگ

تعریف ذینفع فرآیند

انتخاب ذینفع

ذینفع فرآیند

نیارها و انتظارات

قدرت

نیار: 5 | کم : 1

پیامد برآورده نشدن نیارها و انتظارات

قدرت

ذخیره و جدید ذخیره و خروج انصراف

گزارش و پی گیری ثبت مقادیر شاخص ها

منوی اصلی نرم افزار > مدیریت فرآیند ها > گزارش

درخواست ها

بیشتر

جستجو

اینجا جستجو کنید

حذف

دریافت خروجی اکسل

ردیف	نام شاخص	معمد اندازه گیری	تاریخ ثبت	مقدار	حذف
1	درصد وزنی تحقق انجام (KPI) (KPI) فرآیند: مدیریت تغییرات فنی، توسعه محصول و فرآیند تولید. مسئول اندازه گیری: سید محمود مرعشی پور مسوول استاندارد شی وایگانگی شماره درخواست: 19985	1402/09/30	1402/11/09 08:56		
2	SPI (شاخص عملکرد برنامه ای) فرآیند: مدیریت توسعه و پروژه های ساخت. مسئول اندازه گیری: شقیق باوی سرپرست برنامه بیزی و کنترل پروژه EVA شماره درخواست: 19984	1402/10/30			
3	SPI (شاخص عملکرد برنامه ای) فرآیند: مدیریت توسعه و پروژه های ساخت. مسئول اندازه گیری: شقیق باوی سرپرست برنامه بیزی و کنترل پروژه EVA شماره درخواست: 19983	1402/09/30			
4	راندمان تولید فرآیند: تست، بازمی و کنترل کیفیت محصول. مسئول اندازه گیری: رضا آقاچری موخر مهندس ارشد فرآیند، کنترل کیفیت و انرژی شماره درخواست: 19982	1402/09/30	1402/11/08 09:33	100.000	
5	بازده کیفیت تولید (KPI) فرآیند: تست، بازمی و کنترل کیفیت محصول. مسئول اندازه گیری: رضا آقاچری موخر مهندس ارشد فرآیند، کنترل کیفیت و انرژی شماره درخواست: 19981	1402/10/30	1402/11/14 10:26	97.000	
6	بازده کیفیت تولید (KPI) فرآیند: تست، بازمی و کنترل کیفیت محصول. مسئول اندازه گیری: رضا آقاچری موخر مهندس ارشد فرآیند، کنترل کیفیت و انرژی شماره درخواست: 19980	1402/09/30	1402/11/08 09:33	95.600	
7	میزان تطابق با برنامه تولید (KPI) فرآیند: برنامه بیزی، تولید و بسته بندی محصول. مسئول اندازه گیری: رضا آقاچری موخر مهندس ارشد فرآیند، کنترل کیفیت و انرژی شماره درخواست: 19979	1402/10/30	1402/11/08 09:38	100.000	
8	میزان تطابق با برنامه تولید (KPI) فرآیند: برنامه بیزی، تولید و بسته بندی محصول. مسئول اندازه گیری: رضا آقاچری موخر مهندس ارشد فرآیند، کنترل کیفیت و انرژی شماره درخواست: 19978	1402/09/30	1402/11/08 09:21	100.000	
9	درصد ضایعات بسته بندی (KPI) فرآیند: برنامه بیزی، تولید و بسته بندی محصول. مسئول اندازه گیری: سید روح اله مصیبی سرپرست بسته بندی شماره درخواست: 19977	1402/09/30			
10	انریخشی آموزشها (KPI) فرآیند: سنجش انریخشی آموزش. مسئول اندازه گیری: ایلا بیگدلی کارشناس آموزش شماره درخواست: 19976	1402/09/30			

جستجوی پیشرفته

واحد سازمانی:

فرآیند:

وضعیت درخواست:

تاخیر:

جستجو بستن

کارتابل همه

محمد فرهنگ

منوی اصلی نرم افزار > مدیریت درخواست ها

دریافت خروجی اکسل

ردیف

1					
2					
3					
4					
5	بازده کیفیت تولید (KPI) فرآیند: تست، بازمی و کنترل کیفیت محصول. مسئول اندازه گیری: رضا آقاچری موخر مهندس ارشد فرآیند، کنترل کیفیت و انرژی شماره درخواست: 19981	1402/10/30	1402/11/14 10:26	97.000	
6	بازده کیفیت تولید (KPI) فرآیند: تست، بازمی و کنترل کیفیت محصول. مسئول اندازه گیری: رضا آقاچری موخر مهندس ارشد فرآیند، کنترل کیفیت و انرژی شماره درخواست: 19980	1402/09/30	1402/11/08 09:33	95.600	
7	میزان تطابق با برنامه تولید (KPI) فرآیند: برنامه بیزی، تولید و بسته بندی محصول. مسئول اندازه گیری: رضا آقاچری موخر مهندس ارشد فرآیند، کنترل کیفیت و انرژی شماره درخواست: 19979	1402/10/30	1402/11/08 09:38	100.000	
8	میزان تطابق با برنامه تولید (KPI) فرآیند: برنامه بیزی، تولید و بسته بندی محصول. مسئول اندازه گیری: رضا آقاچری موخر مهندس ارشد فرآیند، کنترل کیفیت و انرژی شماره درخواست: 19978	1402/09/30	1402/11/08 09:21	100.000	

داشبورد لحظه ای شاخص ها

منوی اصلی نرم افزار > مدیریت شاخص ها > داشبورد شاخص ها

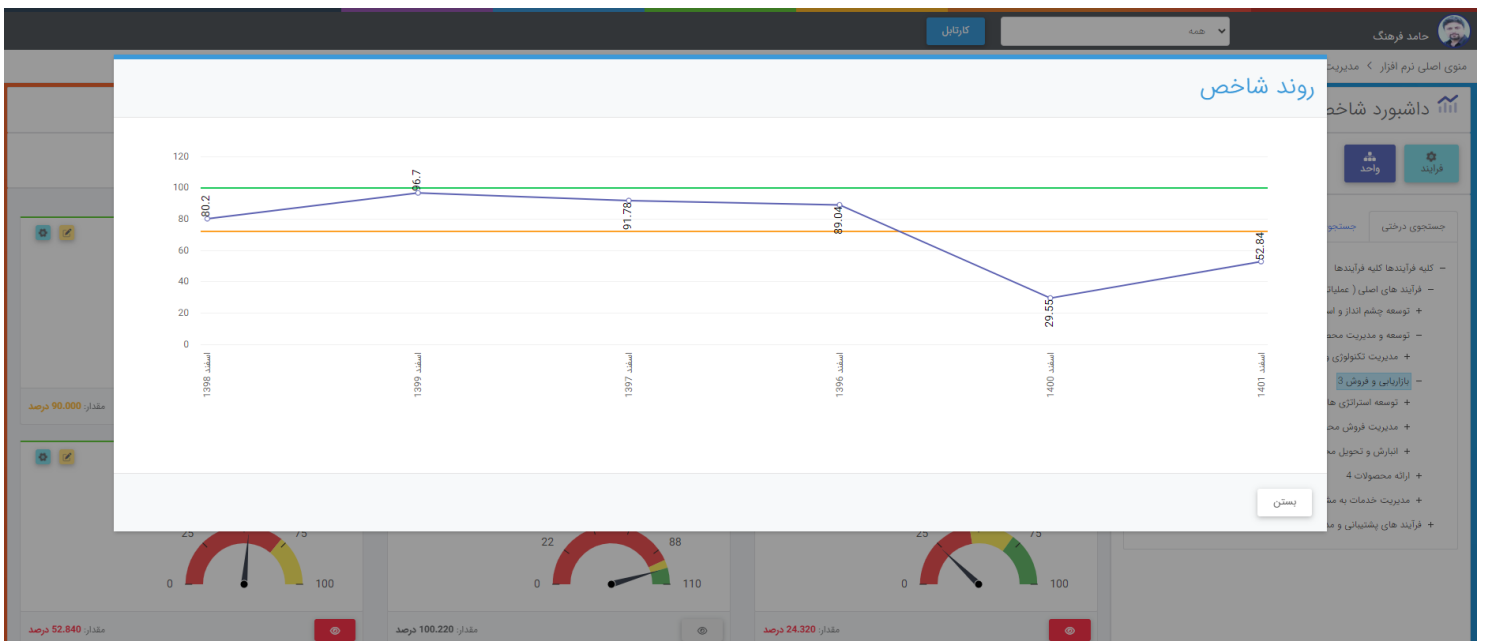
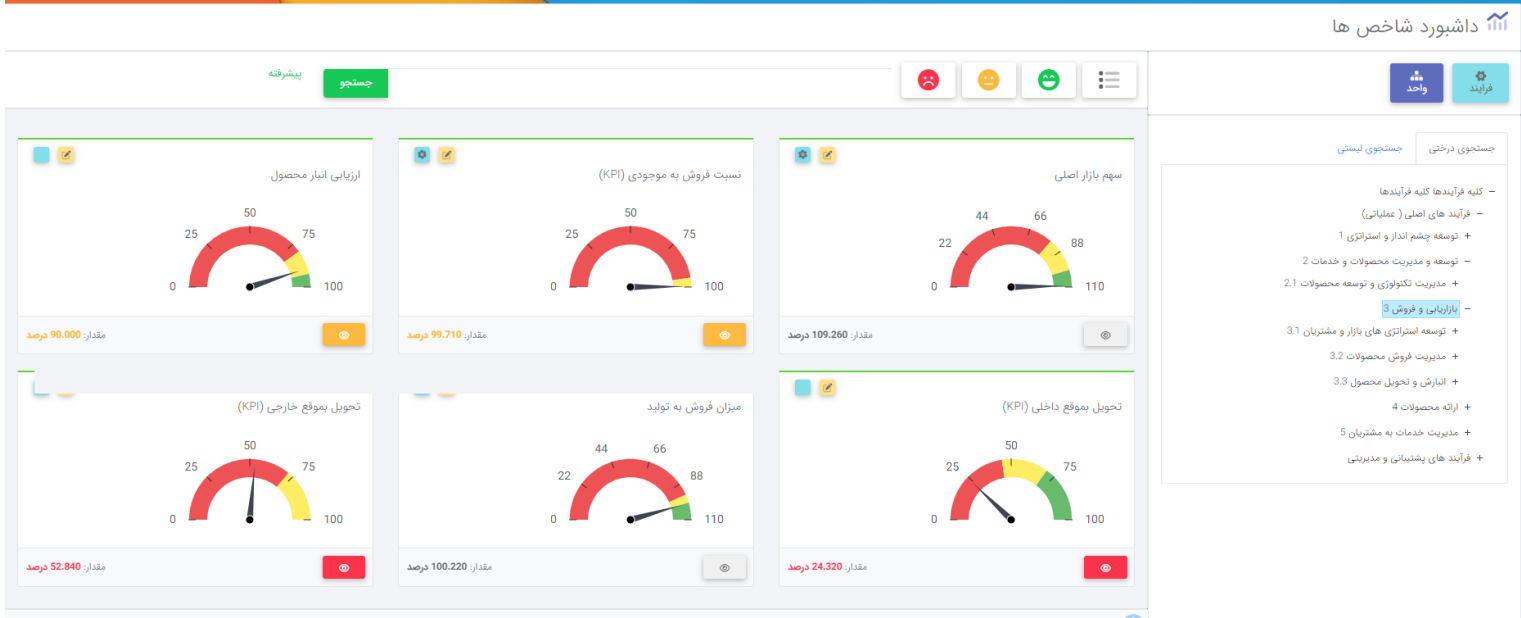

داشبورد روند شاخص ها

منوی اصلی نرم افزار > مدیریت شاخص ها > داشبورد شاخص ها

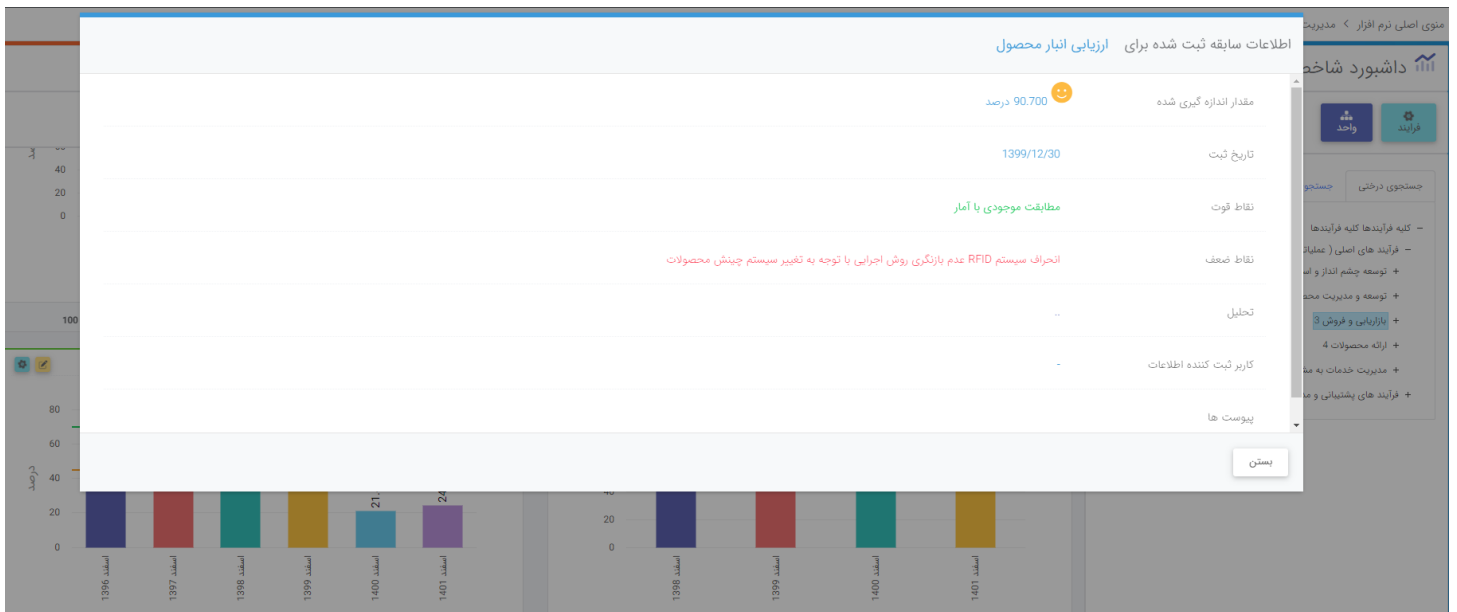
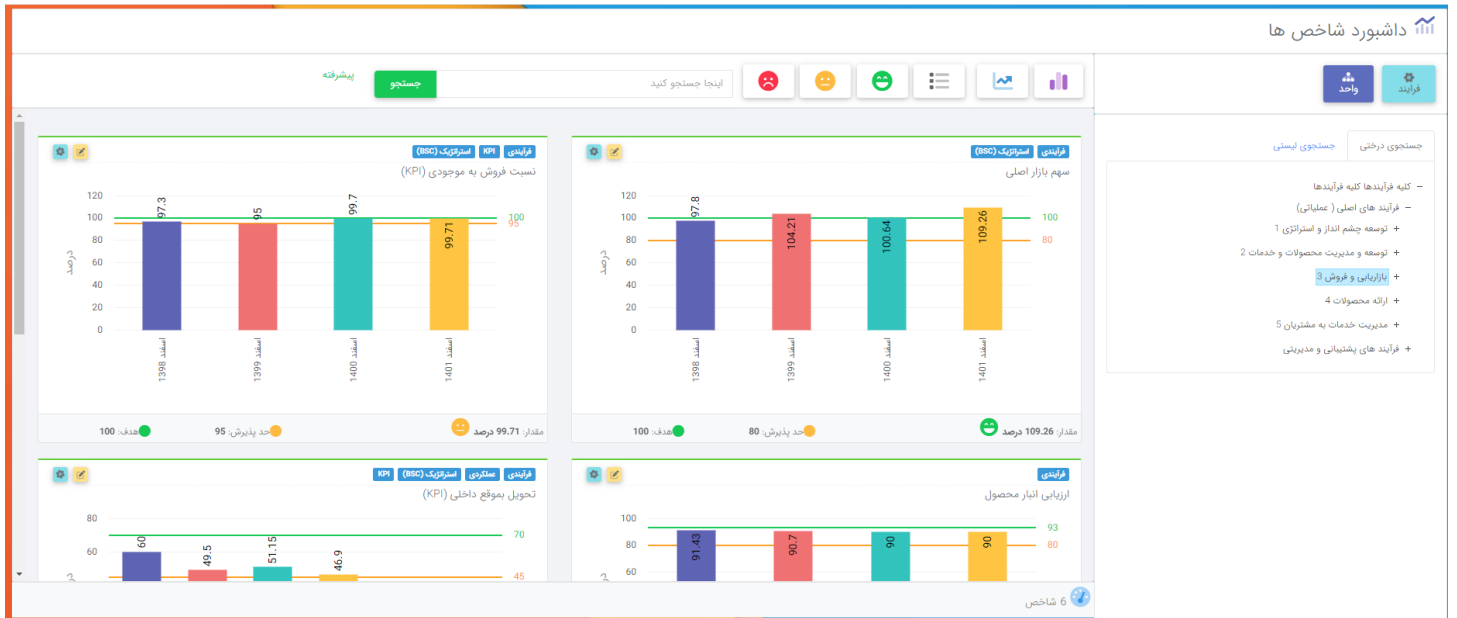

جدید + حذف

ردیف	توضیحات	فعالیت ها	کد : فرآیند یا زیرفرآیند	نام : فرآیند یا زیرفرآیند
1	کلیه فرآیندها	تغییرات سیستم های مدیریت کیفیت بهبود در فرآیندها و رونه بندی و صحنه گذاری بر ورودی های جلسه (جمع آوری مصوبات جلسه بازنگری مدیریت) (جمع آوری مصوبات جلسه) (پیگیری مصوبات جلسه بازنگری مدیریت) (ارزیابی عملکرد در مقاطع زمانی سه ماهه و ثبت اطلاعات) (تهیه گزارش پیشرفت در قالب شناسنامه اهداف استراتژیک) (ارسال خروجی های بازنگری به واحدهای مرتبط) (اصلاح سوابق برنامه ریزی های استراتژیک)	1.2.1	تغییرات موثر بر کیفیت / پیشنهادات بهبود نتایج رضایت سنجی گزارش اقدامات اصلاحی ، پیشگیرانه و عدم انطباق ها تطابق فرآیندها ومصوبات تحلیل میزان تحقق اهداف و برنامه نتایج ممیزی های داخلی و خارجی نتایج ارزیابی رعایت قوانین و مقررات نتایج مشارکت ها و مشورت ها ارتباط با طرفهای ذی نفع شامل شکایات نتایج عملکرد HSE کفایت منابع جهت نگهداری سیستم های مدیریتی لیست طرح ها و برنامه های جدید نتایج پایش ها و اندازه گیری فرآیندها گزارش آماری رویدادها و تجزیه و تحلیل آماری آنها وضعیت اقدامات بازنگری مدیریت قبلی تغییر در شرایط(بسط و گسترش قوانین) تغییر در مسایل داخلی و خارجی مسائل طرف های ذی نفع اثربخشی اقدامات بروزی ریسک ها و فرصتها استراتژی های سازمان و برنامه های عملیاتی گزارشات پیشرفت پروژه ها، استراتژیک و عملکرد درصد تحقق برنامه های عملیاتی
2	مدیریت استراتژیک و توسعه مدل کسب و کار بازنگری مدیریت و عملکرد استراتژیک اقدامات اصلاحی و بهبود کلیه فرآیندها توسعه و مدیریت محصولات و خدمات دستیابی، ساخت و مدیریت دارایی ها نظام های مشارکتی ممیزی، اقدامات اصلاحی و بهبود	گزارشات عملکرد تولید اقدامات اصلاحی واینگاری سازمان منابع موردنیاز برنامه زمان بندی اقدامات اصلاحی و اینتگاری سازمان گزارشات جلسات صبحگاهی تحلیل توقفات پیش بینی شده و نشده درخواست تغییرات فنی TSR	1.2.1	مدیریت کلان تولید و پشتیبانی تولید () (مدیریت توقفات و تنگناها) (مدیریت گزارشات)

Show 10 entries to 2 of 2

Navigation icons

SIPOC

انتخاب	ذینفع ورودی	
انتخاب	ورودی	
انتخاب	خروجی	
انتخاب	ذینفع خروجی	
انتخاب	فعالیت	
انتخاب	توضیحات	
انتخاب	قابل پیوست	اینجا کلیک کنید و یا فایل(های) مورد نظر را کشیده و اینجا رها کنید

ذخیره و جدید ذخیره و خروج انصراف

Suppliers



Inputs



Processes



Outputs



Customers



1.1.1 تدوین و بازنگری ارکان جهت ساز -

نهاد های قانونی سهامداران . کلیه ذینفعان کلیه فرآیندها	تحلیل وضع موجود' مسائل تاثیرگذار در راهبردها) (ابروندها عوامل و شرایط سازمان و محیط ((کوسیستم شرکت گزارشات عملکردی گزارشات الگوبرداری نیازمندی های ذی نفعان قوانین و الزامات مرتبط	{ تدوین / بازنگری چشم انداز } { تدوین / بازنگری مأموریت } { تدوین / بازنگری ارزش } { تدوین / بازنگری اهداف کلان } { تدوین / بازنگری اخلاقیات }	مأموریت مبنای وجودی چشم انداز اهداف خرد و کلان ارزشها اخلاقیات اقدامات مرتبط با ارزشها خط مشی	کارکنان کلیه ذینفعان کلیه فرآیندها
---	---	--	--	---



پتروشیمی لاله



شناسنامه فرایند

تدوین و بازنگری ارکان جهت ساز | 1.1.1

نام فرایند:

تدوین و بازنگری ارکان جهت ساز 1.1.1

طبقه بندی:

کلیه فرایندها/فرایندهای اصلی (عملیاتی) توسعه چشم انداز و استراتژی تدوین ارکان جهت ساز، استراتژی هاو مدل کسب و کار/تدوین و بازنگری ارکان جهت ساز

هدف:

ارتقا راندمان تولید
افزایش تعداد محصولات

دامنه کاربرد:

شرکت پتروشیمی لاله (سایت عملیاتی و دفتر مرکزی)

مالک فرایند:

عبدالمجید محمدی | مدیر عامل

نماینده فرایند:

حامد فرهنگ | سرپرست بهبود سیستم ها و روشها

ادارات سازمانی مرتبط:

نوع فن آوری مورد استفاده در اجرای فرایند:



شناسنامه فرایند

نام نرم افزار تخصصی:	منابع:
سایر نرم افزارها:	"منابع انسانی: کارگروه مدیریت استراتژیک زیر ساخت: اتاق کنفرانس و تجهیزات ارتباطی منابع اطلاعاتی: گزارشات عملکردی و گزارشات تغییرات در محیط بیرونی"

کارنامه

همه

حامد فرهنگ

منوی اصلی نرم افزار > مدیریت فرایندها > فرایند ها > کلیه فرایندها > فرآیند های اصلی (عملیاتی) > توسعه چ

تنظیم گزارش

آیتم های مورد نیاز جهت تولید گزارش را از لیست زیر انتخاب کنید

- شناسنامه عمومی فرایند
- شاخص های فرایند
- ریسک های فرایند
- فرصت های فرایند
- دانش فرایند
- دینفعان فرایند
- SIPOC
- مدارک

انصراف

تولید گزارش

گزارش

امکانات

+ فرایند جدید

+ گروه فرایندی جدید

1.1.1

تدوین و بازنگری ارکان جهت ساز

عملیات

تغییرات فرایند

The screenshot shows a web application interface for managing process change requests. At the top, there is a navigation bar with a search bar and a user profile icon. Below the navigation bar, a breadcrumb trail reads: "موی اصلی نرم افزار > مدیریت فرایندها > فرایندها > کلیه فرایندها > فرایندهای اصلی (عملیاتی) > توسعه چشم انداز و استراتژی > تدوین ارکان جهت ساز استراتژی هاو مدل کسب و کار > تدوین و بازنگری ارکان جهت ساز : درخواست ایجاد، تغییر و حذف آیتم های مرتبط با فرایند".

The main content area is titled "درخواست" (Request) and contains a form for creating a new request. The form has several fields: "نوع درخواست" (Request Type), "موضوع" (Subject), "متن درخواست" (Request Text), and "فایل پیوست" (Attachments). A dropdown menu is open, showing a list of request types, with "به روز رسانی معماری فرایند" (Update Process Architecture) selected. The list includes various process-related actions such as "ایجاد مشخصات فرایند", "ویرایش مشخصات فرایند", "حذف مشخصات فرایند", "بازنگری مشخصات فرایند", "ویرایش نماینده فرایند", "به روز رسانی معماری فرایند", "طراحی و مدل سازی فرایند", "بازنگری معماری فرایند", "ایجاد شاخص فرایند", "ویرایش شاخص فرایند", "حذف شاخص فرایند", "بازنگری شاخص فرایند", "ایجاد ریسک و فرصت فرایند", "ویرایش ریسک و فرصت فرایند", "حذف ریسک و فرصت فرایند", "بازنگری ریسک و فرصت فرایند", "ایجاد آیتم در SIPOC", "ویرایش آیتم موجود در SIPOC", "حذف آیتم از SIPOC", and "بازنگری SIPOC".

At the bottom of the form, there are two buttons: "ایجاد درخواست" (Create Request) and "انصراف" (Cancel). A dashed blue box highlights a section of the form with the text: "اینجا کلیک کنید و یا فایل(های) مورد نظر را کشیده و اینجا رها کنید" (Click here or drag the desired file(s) here and drop it).

تصاویر نرم افزار E&E Management

مدیریت کار BPMS





کارنایل همه

حامد فرهنگ

منوی اصلی نرم افزار > مدیریت کار

مدیریت کار

عمومی

گزارش درخواست ها درخواست جدید

تنظیمات

تنظیمات عمومی گروه های کاربری انواع درخواست قالب فرم درخواست الگوی گردش کار نوع درخواست

[بازگشت به منوی اصلی](#)

انواع درخواست و تنظیمات آن

آریوژن فارمد

کارنابل

هاشم یزدی

منوی اصلی نرم افزار > مدیریت کار > نوع درخواست

نوع درخواست

[+ جدید](#) [ویرایش](#) [حذف](#)

- انبار

[درخواست تعریف کالای جدید](#)

ارزیابی اولیه تجهیزات وارد انبار شده
اعلامیه ورود کالا

درخواست تعریف کالای جدید - ملزومات
گزارش محصولات مرجوعی/ مردود/ فراخوان شده
صورتجلسه تعیین تکلیف اقلام ضایعاتی و اسفافی

بررسی کالاهای معیوب
ارسال محصولات

مجوز خروج کالا و سایر اقدام
[+ توسعه آنلاین کال](#)

[+ آموزش](#)
[+ fgret](#)
[+ dgfdfsfsf](#)

[+ تحلیل کسب و کار](#)
[+ فناوری اطلاعات](#)
[+ تضمین کیفیت](#)
[+ برنامه ریزی](#)
[+ کنترل کیفیت](#)
[+ مسائل فنی](#)
[+ تولید](#)
[+ مالی و اقتصادی](#)
[+ بازرگانی](#)
[+ اداری](#)
[+ فنی و مهندسی](#)
[+ تحقیق و توسعه](#)
[+ منابع انسانی](#)
[+ سیستمها](#)
[+ نظام پیشنهادها](#)

فرم داینامیک متصل

[انتخاب فرم داینامیک](#)

فرم تعریف کالای جدید

فرم استاتیک متصل

الگوی گردش کار

[انتخاب الگوی گردش کار](#)

تعریف کالا

گروه های کاربری

[انتخاب گروه کاربری](#)

کل کارکنان +

تنظیمات شماره درخواست

رشته متنی ثابت

مقدار اولیه شمارنده خودکار

حداقل تعداد کاراکتر شمارنده خودکار

[ثبت](#)

تنظیمات شاخص انجام اقدام به موقع

مدت زمان قابل پذیرش (روز) [ثبت](#)

مدت زمان مطلوب (روز) [ثبت](#)

سایر تنظیمات

عدم ارسال درخواست ، به درخواست دهنده پس از بسته شدن درخواست

عدم نمایش فیلد موضوع درخواست

عدم نمایش فیلد متن درخواست

عدم نمایش فیلد اولویت درخواست

عدم نمایش درصد پیشرفت کار

این شاخه و زیرشاخه های آن منسوخ می باشد

گردش کار درخواست

الگوهای گردش کار

جستجو

قسمتی از نام الگوی گردش کار یا نام خانوادگی تهیه تایید و ...

مرحله کاری

الگوی گردش کار

ردیف	نام	مدیران الگوی گردش کار	درخواست های درجریان	مدارک متصل
1	درخواست دریافت نمونه های پایداری ماده و فرآورده دارویی			
2	مجوز خروج کالا و سایر اقلام			
3	ارسال محصولات			
4	درخواست لیبل کنترل چشمی			
5	مجوز تحویل و برداشت ویال از بانک سلولی			
6	درخواست اصلاح اطلاعات بانک پرسنلی			
7	درخواست رفرنس استاندارد از بخش کنترل کیفیت			
8	درخواست یخ زدایی ویال جهت تهیه بذر سلولی در بیوراکتور			
9	پروژه بهبود پالایش محصولات ماب			
10	بررسی کالاهای معیوب			

Show 10 entries 1 to 10 of 90

<< < 5 4 3 2 1 > >>

مراحل الگوی گردش کار

ردیف	ذیربط	مهلت - روز	رد درخواست	خاتمه درخواست در صورت رد کردن	ارسال جهت بازبینی	دریافت مشورت	اجباری بودن تایید مشورت دهندگان، جهت تایید	الصاق پیوست	ارسال جهت اطلاع	تعیین اثر تغییر بر مدارک مرتبط	تمدید اعتبار مدارک یا ارسال جهت بازبینی	بررسی جهت تایید	ویرایش شناسنامه مدرک	دانلود نسخه ی قابل ویرایش مدرک	ویرایش مراحل روند درخواست	متن راهنما	Reference Unique Id	Parallel Node Reference Unique Id
1	مسئول دیارتمان درخواست دهنده	1															95c1c04582dd4b4aa597bf85b78c3a95	
2	تاییدکننده - معاون بخش نیما بسطامی معاونت زنجیره تامین	1															b6702bd618174cb79e1d0d0b7eee4e85	
3	تاییدکننده - سرپرست بخش محسن موسی لاهورد سرپرست فروش	1															18120e55aebd40b29feac96e940a545a	
4	تاییدکننده - سرپرست بخش ابوالفضل نعمت اله سرپرست انتظامات	1															2120a7b713214b35babc1601d2f65581	
5	اقدام کننده	1															8522f09dd177475ebb184342e0582ab8	

1 to 5 of 5

فرم ساز دینامیک درخواست

فرم ساز

Checkbox Group

Date Field

Header H

Number #

Paragraph ¶

Radio Group

Select

Text Field

Text Area

طبقه حساب *
 مواد اولیه تیم ساخته محصول ملزومات مصرفی دارایی ثابت ضایعات خدمات

استفاده در BOM *
 پله خیر

انبار محل نگهداری *
 انبار مواد اولیه RT انبار محصول RT انبار ملزومات انبار محصول C*8-2 انبار مواد اولیه C*8-2 انبار محصول C*20 انبار مواد اولیه C*20 انبار ضایعات دارایی ثابت

گروه بندی کالا *
 مواد ضد عفونی کننده ملزومات عمومی رزین ها ملزومات چایی محیطها ملزومات بسته بندی مواد اصلی تولید ملزومات لوازم التحریر مواد عمومی آزمایشگاهی فناوری اطلاعات مواد عمومی تولید فناوری اطلاعات کفنی ضایعات فیلترهای تولید محصول ملزومات مصرفی عمومی تولید تیمه ساخته شوینده و ملزومات نظافتی سلول ملزومات آزمایشگاهی عمومی ملزومات خوراکی

عامل ردیابی *
 شماره بیج مواد شماره بیج محصول تاریخ انقضاء سفارش دهنده کد ترخیص کاربرد ندارد

نام کالا *

درجه کیفیت *

نوع بسته بندی *

شماره کاتالوگ *

شرکت سازنده *

واحد اندازه گیری *

کد کالا *

عامل ردیابی *

کد کالای مشابه *

کد کالای جایگزین *

تنظیمات فیلد های فرم ساز داینامیک

عامل ردیابی *

Required	<input checked="" type="checkbox"/>
Label	عامل ردیابی
Help Text	
Placeholder	
Class	form-control col-md-4 col-xs-12
Name	text-1703057622573
Access	:Limit access to one or more of the following roles <input checked="" type="checkbox"/>
	<input checked="" type="checkbox"/> درخواست دهنده <input type="checkbox"/> تایید کننده نیما بسطامی معاونت زنجیره تامین <input type="checkbox"/> اقدام کننده مریم اسمعیلی کارشناس حسابداری صنعتی <input type="checkbox"/> تایید کننده <input type="checkbox"/> تصویب کننده سمیرا محمدپناه سرپرست حسابداری صنعتی
Value	Value
Type	Text Field
Max Length	
Code Generator	<input type="checkbox"/>
Bookmark Name	ردیابی

فرم درخواست

درخواست جدید

درخواست دهنده

هاشم یزدی سرپرست مستندسازی

نوع درخواست

درخواست تعریف کالای جدید

انتخاب

فیلدهای داینامیک

طبقه حساب*
 مواد اولیه نیم ساخته محصول ملزومات مصرفی دارایی ثابت ضایعات خدمات

استفاده در BOM*
 بله خیر

انبار محل نگهداری*
 انبار مواد اولیه RT انبار محصول RT انبار ملزومات انبار محصول C*8-2 انبار مواد اولیه C*8-2 انبار محصول C*20- انبار مواد اولیه C*20- انبار ضایعات دارایی ثابت

گروه بندی کالا*
 مواد ضد عفونی کننده ملزومات عمومی رزین ها ملزومات چاپی محیط ها ملزومات بسته بندی مواد اصلی تولید ملزومات لوازم التحریر مواد عمومی آزمایشگاهی
 فناوری اطلاعات مواد عمومی تولید فناوری اطلاعات لنتی ضایعات فیلترهای تولید محصول ملزومات مصرفی عمومی تولید نیمه ساخته شوینده و ملزومات نظافتی سلول
 ملزومات آزمایشگاهی عمومی ملزومات خوراکی

عامل ردیابی*
 شماره بیج مواد شماره بیج محصول تاریخ انقضاء سفارش دهنده کد ترحیص کاربرد ندارد

نام کالا*	درجه کیفیت*	نوع بسته بندی*
<input type="text"/>	<input type="text"/>	<input type="text"/>
شماره کاتالوگ*	شرکت سازنده*	واحد اندازه گیری*
<input type="text"/>	<input type="text"/>	<input type="text"/>
عامل ردیابی*	کد کالای مشابه*	کد کالای جایگزین*
<input type="text"/>	<input type="text"/>	<input type="text"/>

فایل پیوست

اینجا کلیک کنید و یا فایل(های) مورد نظر را کشیده و اینجا رها کنید

X انصراف

ثبت درخواست

گزارش و مدیریت درخواست ها

درخواست ها

پیشرفته

جستجو

اینجا جستجو کنید

دریافت خروجی اکسل

حذف

باز

فیلتر

ردیف	شماره	نوع درخواست	موضوع درخواست	تاریخ ثبت	تاریخ انجام	درخواست دهنده	نزد	وضعیت	حذف
41	RD-02-6417	درخواست آزمایش تحقیق و توسعه	SDS-PAGE-Galsulfase	05.01.2024		فاطمه علی میرزایی کارشناس توسعه فرآیند پالایش	روح اله رفیعی محسنی سرپرست آنالیز حین فرآیند بالادستی تایید کننده	در جریان	
42	RD-02-6416	درخواست آزمایش تحقیق و توسعه	SDS-PAGE-Galsulfase	05.01.2024		فاطمه علی میرزایی کارشناس توسعه فرآیند پالایش	سیده سماوات مدیر توسعه کشت سلولی تصویب کننده	در جریان	
43	OJT-1210	ارزیابی حین کار	امیر تیموری-2637-سه ماهه اول- بسته بندی	04.01.2024		امیر تیموری اپراتور بسته بندی	عرفان پیری کارشناس آموزش ارزیاب اولیه درخواست	در جریان	
44	RD-02-6415	درخواست آزمایش تحقیق و توسعه	Potency - Nivolumab	04.01.2024		محسن وصفی کارشناس مطالعات پایداری	نورا کریم آهنگر کارشناس توسعه و معتبرسازی روشهای بیولوژی و بیوشیمی تایید کننده	در جریان	
45	OJT-1209	ارزیابی حین کار	مهدی مقدم-2570-سه ماهه اول- لیبلینگ و تجهیزات	04.01.2024		مهدی مقدم اپراتور بسته بندی	عرفان پیری کارشناس آموزش ارزیاب اولیه درخواست	در جریان	
46	RD-02-6414	درخواست آزمایش تحقیق و توسعه	Protein Concentration - Nivolumab	04.01.2024		محسن وصفی کارشناس مطالعات پایداری	زهره طوطیائی کارشناس توسعه و معتبرسازی روشهای بیولوژی و بیوشیمی تایید کننده	در جریان	
47	46671	درخواست تغییر شماره تلفن داخلی		04.01.2024		محسن کهریزی کارشناس توسعه و معتبرسازی روشهای تجزیه دستگاهی	عرفان عدالتیان صداقت کارشناس پشتیبانی تایید کننده IT	در جریان	
48	RD-02-6413	درخواست آزمایش تحقیق و توسعه	SDS-Page - Nivolumab	04.01.2024		محسن وصفی کارشناس مطالعات پایداری	زهره طوطیائی کارشناس توسعه و معتبرسازی روشهای بیولوژی و بیوشیمی تایید کننده	در جریان	
49	RD-02-6412	درخواست آزمایش تحقیق و توسعه	IEX - HPLC	04.01.2024		محسن وصفی کارشناس مطالعات پایداری	سمیه مرجانی نیا کارشناس مسئول آنالیز حین فرآیند تجزیه دستگاهی تایید کننده	در جریان	
50	RD-02-6411	درخواست آزمایش تحقیق و توسعه	SE-HPLC - Nivolumab	04.01.2024		محسن وصفی کارشناس مطالعات پایداری	سمیه مرجانی نیا کارشناس مسئول آنالیز حین فرآیند تجزیه دستگاهی تایید کننده	در جریان	

Show 10 entries 41 to 50 of 22,937

<< < 7 6 5 4 3 > >>

6

گزارش و مدیریت درخواست ها

درخواست ها

لیست جستجو کنید

وضعیت: **مستند** | تاریخ: **06.01.2024** | موضوع: **درخواست بررسی اصل** | حذف | ثبت | جستجو

ردیف	شماره	نوع درخواست	موضوع درخواست	تاریخ ثبت	تاریخ انجام	درخواست دهنده	نزد	وضعیت	حذف
31	W-RF-025	ارجاع کار بازرگانی	06.01.2024	06.01.2024	عزل یوسف شاهی کارشناس لیسه تایید کننده - مالی	احمد رضا معراج کارشناس بودجه تایید کننده - مالی	در جریان	<input type="checkbox"/>	
32	46685	محور خروج اموال	150200919	06.01.2024	06.01.2024	مهرداد بابایی سرپرست خط (1) محیط سازی	محسن رضوانی مدیر خطوط کنترل (3) مسئول دیارتمان درخواست دهنده	در جریان	<input type="checkbox"/>
33	46684	درخواست فرس استاندارد از بخش کنترل کیفیت	06.01.2024	06.01.2024	حمیدرضا دهوری کارشناس اتانیز دستگاهی	حمیدرضا دهوری کارشناس اتانیز دستگاهی تحویل گیرنده	در جریان	<input type="checkbox"/>	
34	46683	درخواست ملاحظات پایداری	06.01.2024	06.01.2024	سید محمد سعید سعادت کارشناس مضمین سازی و ارزیابی کنفی	مهرداد قاسم زاده املی مدیر نظمن کیفیت مسئول دیارتمان درخواست دهنده	در جریان	<input type="checkbox"/>	
35	DEV-QC-363	ارزیابی آزمایشگاهی بخش کنترل کیفیت	06.01.2024	06.01.2024	فرزانه خسروی فرد کارشناس کنترل فعالیت زیستی	حسن بهائینی سنده سرپرست ارزیابنده کنترل فعالیت زیستی ارزیاب اولیه درخواست	در جریان	<input type="checkbox"/>	
36	W-PR-FG-466	جایابی و تغییر پست سازمانی	06.01.2024	06.01.2024	سارا جهان تیغ کارشناس کارگزینی	سید مصطفی مصطفوی نیا مدیر ایمنی، بهداشت و محیط زیست تایید کننده	در جریان	<input checked="" type="checkbox"/>	
37	W-RF-024	ارجاع کار بازرگانی	06.01.2024	06.01.2024	محسن مرسلی سرپرست EM (clean)	مسعود مددی مدیر مکانیک، مسئول دیارتمان درخواست دهنده	در جریان	<input type="checkbox"/>	
38	W-PR-FG-465	جایابی و تغییر پست سازمانی	06.01.2024	06.01.2024	سارا جهان تیغ کارشناس کارگزینی	مریم معینی پور مدیر منابع انسانی تایید کننده	در جریان	<input type="checkbox"/>	
39	46678	ارزیابی اولیه تجهیزات وردا ابار شده	06.01.2024	06.01.2024	حامد خللی مهندس پشتیبانی آبار فی	محمود نوروزی مدیر تجهیزات زیرساختی اقدام کننده	در جریان	<input type="checkbox"/>	
40	46677	ارسال محصولات	06.01.2024	06.01.2024	محسن کاظمی گنگنان کارشناس انبارها	حسین محمودپور کارشناس انبارها اقدام کننده	در جریان	<input type="checkbox"/>	

Show 10 entries 31 to 41 of 22,937

جایابی و تغییر پست سازمانی

فریده باوی نژاد

06.01.2024 | ایجاد شده توسط: سارا جهان تیغ | کارشناس کارگزینی

W-RF-FG-466

موضوع درخواست: فریده باوی نژاد

جایابی*
زیر بخش
زیر بخش
تغییر پست

نام و نام خانوادگی*	شماره پرسنلی*	تخصصیات*
فریده باوی نژاد	1836	فوق دیپلم
بخش مبدأ*	واحد مبدأ*	پست مبدأ*
تحقیق و توسعه	تحقیق و توسعه	کارمند منابع و بودجه
بخش مقصد*	واحد مقصد*	پست مقصد*
امور آزمایشگاهی	امور آزمایشگاهی	کارکن سفارش گذاری

تایید کننده

تایید کننده

سید مصطفی رضوانی | مدیر خطوط و بازرسی و بازرسی

تاریخ دریافت: 06.01.2024 | تاریخ انجام: 06.01.2024 | مهلت انجام: 07.01.2024

شماره تماس داخلی نیروی جدید: 1984

بخش مقصد: امور آزمایشگاهی | واحد مقصد: امور آزمایشگاهی | پست مقصد: کارکن سفارش گذاری

در صورت موافقت با انجام انتقال، حداکثر زمانی مجاز جهت حضور نامبرده فوق در بخش مقصد را ذکر نمایید*

01/06/2024

با انتقال نامبرده در بخش مقصد:

گزینه را وارد کنید

با انتقال نامبرده در بخش مقصد یا ذکر دلیل زیر شرح دهید

تایید کننده

سید مصطفی مصطفوی نیا | مدیر ایمنی، بهداشت و محیط زیست

تاریخ دریافت: 06.01.2024 | مهلت انجام: 07.01.2024

نمایش اطلاعات در فرم مصوب سازمان

شماره: HR-1015	سند مرجع: HR-01-00-001	صفحه: 1 از 2	
آریوژن فارمد	قابل اجرا از تاریخ: 12.12.2022	شماره بازبینی: 11	
عنوان: جابجایی / تغییر پست سازمانی			
تهیه	کارشناس کارگزینی	ناهمید حاجیلو	
بازنگری	مدیر منابع انسانی	مریم معدنی پور	
تصویب	مدیر تضمین کیفیت	صهبا جلالی	
12.12.2022			
برون بخشی	*خانم/ آقا*	*شماره پرسنلی*	*تحصیلات*
W-PR-FG-466	فریده باوی نژاد	1836	فوق دیپلم
بخش مبدأ			
بخش	واحد	پست	
تحقیق و توسعه	تحقیق و توسعه	کارمند منابع و بودجه	
بخش مقصد			
بخش	واحد	پست	

داشبورد درخواست ها

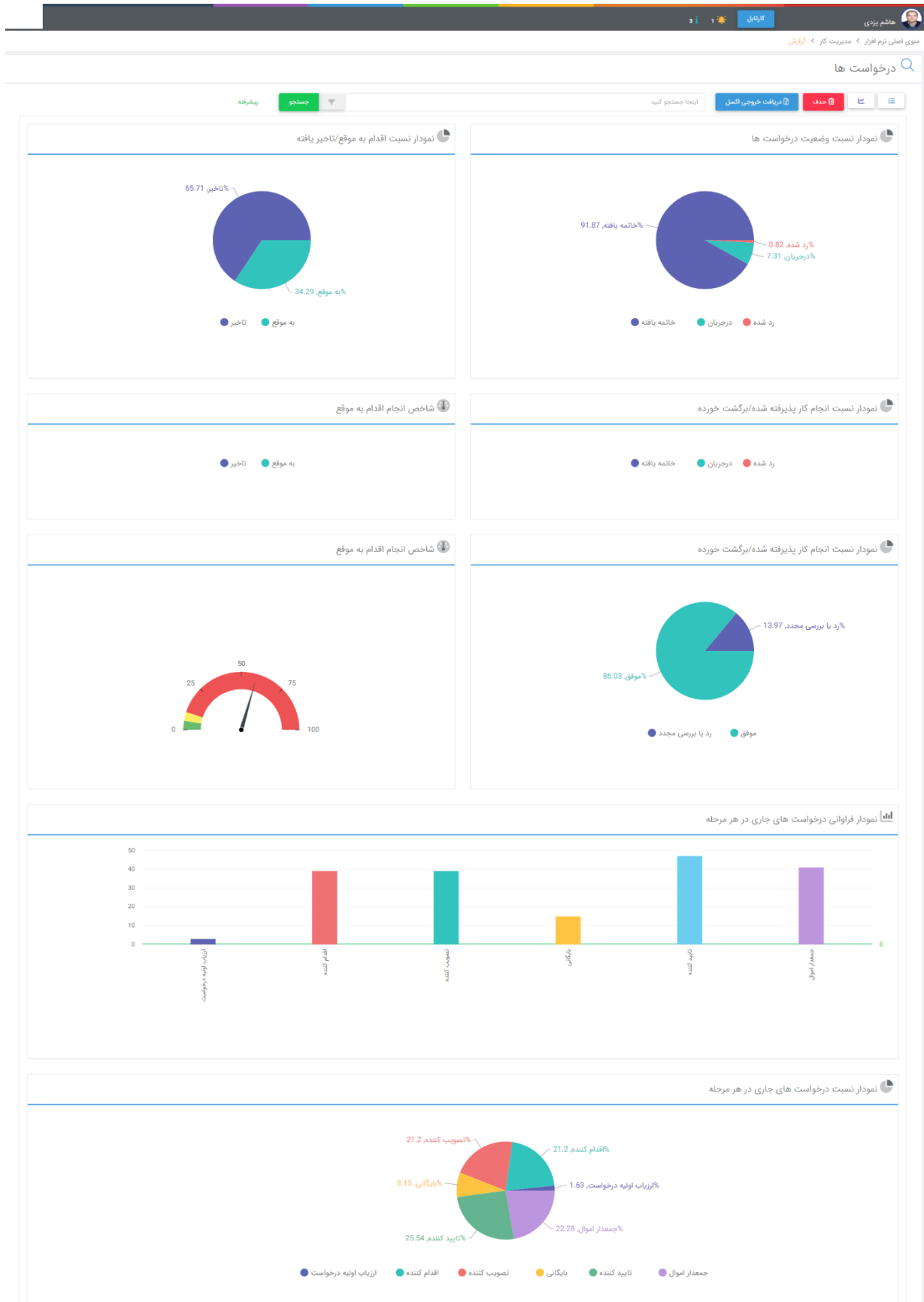
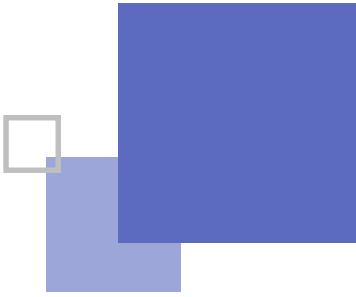

تصاویر نرم افزار E&E Management

همکاری تیمی





کارتابل

سیدامیر شاهجهان پور



منوی اصلی نرم افزار < همکاری تیمی

همکاری تیمی

عمومی



وظایف



جلسات

تنظیمات



CATEGORY وظایف



نوع جلسه

راهنما



کاربر ارشد



کاربر عمومی

بازگشت →

تعریف و مدیریت انواع جلسه

The screenshot shows a web browser window with the URL localhost/EandEManagement. The application interface is in Persian and features a sidebar on the left with icons for home, power, users, calendar, and settings. The main content area is titled 'نوع جلسه' (Session Type) and includes a top navigation bar with buttons for 'حذف' (Delete), 'ویرایش' (Edit), and 'جدید +' (New +). Below this, there is a list of session types, with 'جلسات واحد بازرگانی' (Commercial Single Sessions) highlighted. The main form area is divided into two sections: 'تنظیمات شماره جلسه' (Session Number Settings) and 'قالب گزارش جلسات' (Session Report Template). The first section contains three input fields: 'رشته متنی ثابت' (Fixed Text String) with the value 'TRDP', 'مقدار اولیه شمارنده خودکار' (Automatic Counter Initial Value) with the value '1', and 'حداقل تعداد کاراکتر شمارنده خودکار' (Minimum Number of Characters for Automatic Counter) with the value '3'. A green 'ثبت' (Save) button is located below these fields. The second section, 'قالب گزارش جلسات', contains a text area with the text 'اینجا کلیک کنید و یا فایل مورد نظر را کشیده و اینجا رها کنید' (Click here or drag the desired file here) and a file upload area showing 'MeetingReport' and 'b 0'. A 'ذخیره' (Save) button is at the bottom right of this section. A 'حذف فایل' (Delete File) link is also visible near the file upload area.

تعریف جلسه

سیدامیر شاهجهان پور [کارنیل](#)

منوی اصلی نرم افزار > > تعریف جلسه

جلسه

عنوان جلسه	<input type="text"/>
هدف از برگزاری جلسه	<input type="text"/>
کد جلسه	<input type="text"/>
نوع جلسه	<input type="text" value="انتخاب"/>
زمان برگزاری جلسه	<input type="text" value="تاریخ"/> <input type="text" value="ساعت شروع"/> <input type="text" value="ساعت پایان"/>
وضعیت برگزاری	<input type="text" value="برنامه ریزی شده"/>
مکان برگزاری	<input type="text" value="انتخاب"/> <input type="radio"/> بیرون از شرکت <input checked="" type="radio"/> داخل شرکت
روش برگزاری	<input type="radio"/> حضوری <input checked="" type="radio"/> آنلاین <input type="radio"/> حضوری و آنلاین
رئیس جلسه	<input type="text" value="انتخاب"/>
دبیرجلسه	<input type="text" value="انتخاب"/>
توضیحات	<div><p>اینجا تایپ کنید</p><p>Characters : 0</p></div>
دعوت شدگان به جلسه	<input type="text" value="انتخاب"/>
دستور جلسه	<input type="text" value="انتخاب"/>
زمان بندی جلسه	<div><p>اینجا تایپ کنید</p><p>Characters : 0</p></div>
فایل پیوست	<div><p>اینجا کلیک کنید و یا فایل(های) مورد نظر را کشیده و اینجا رها کنید</p></div>

[ذخیره و خروج](#) [انصراف](#)

مدیریت جلسات

سیدامیر شاهجهان پور کارنابل منوی اصلی نرم افزار < همکاری تیمی < مدیریت جلسات

مدیریت جلسات

اینجا جستجو کنید جستجو بیشتره حذف جدید

ردیف	کد جلسه	عنوان جلسه	نوع جلسه	وضعیت	تاریخ برگزاری	ساعت شروع	ساعت پایان	درصد کلی پیشرفت اقدامات اجرایی	وضعیت انجام اقدامات اجرایی
21	IBMT0002	بررسی شاخص‌های استراتژی شرکت صنعت فولاد شادگان و پیاده‌سازی آن‌ها در هوش‌تجاری (دانشوردهای مدیریتی و مالی)	جلسات راه اندازی هوش تجاری	برگزرشده	1402/11/14	08:30	10:30		
22	SEWG004	هماندیشی در خصوص پیاده‌سازی هوش مصنوعی و ماشین لرنینگ فولاد شادگان با حضور شرکت گسترش فناوری خوارزمی	جلسات کارگروه آموزش هوشمند	برگزرشده	1402/11/10	09:00	12:00		
23	MGMT017	جلسه آموزشی مازول وظایف در نرم افزار همکاری تیمی (میتینگ)	جلسات مدیریت	برگزرشده	1402/11/04	14:00	16:00		
24	SECM003	کمیته تحول در ایمنی	جلسات کمیته تحول در ایمنی	برگزرشده	1402/11/04	11:00	12:00		
25		صورتجلسه کمیته فروش و خرید مواد اولیه	جلسات کمیته فروش محصول و خرید مواد اولیه	برگزرشده	1402/11/02	13:00	14:00	25%	
26	MGMT016	بررسی وضعیت خرید کالا	جلسات مدیریت	برگزرشده	1402/11/02	11:30	13:00	5%	
27	ITDP012	سیستمی نمودن فرآیند درخواست خدمات تا ابلاغ قراردادها	جلسات واحد فناوری اطلاعات و ارتباطات	برنامه ریزی شده	1402/11/02	00:14			
28	SALC006	جلسه کمیته فروش و خرید مواد اولیه	جلسات کمیته فروش محصول و خرید مواد اولیه	برگزرشده	1402/11/01	02:30	03:00	25%	
29	SPCM007	کمیته تخصصی نظام پیشنهادات	جلسات کمیته تخصصی پیشنهادات	برگزرشده	1402/11/01	14:00	16:00	33%	
30	SEWG003	جلسه اول کارگروه آموزش دیجیتال با استفاده از هوش مصنوعی	جلسات کارگروه آموزش هوشمند	برگزرشده	1402/10/26	10:00	11:30		

Show 10 entries 21 to 30 of 99

مخضصات جلسه | اقدامات اجرایی جلسه | گزارش دعوت به جلسه | حضور و غیاب

جستجوی پیشرفته

برگزاری جلسه، از تاریخ

برگزاری جلسه، تا تاریخ

وضعیت اقدامات اجرایی

وضعیت انجام : به موقع | تاخیر

به موقع
تاخیر دارد

جستجو

26	MGMT016	بررسی وضعیت خرید کالا	جلسات مدیریت	برگزرشده	1402/11/02	11:30	13:00		
27	ITDP012	سیستمی نمودن فرآیند درخواست خدمات تا ابلاغ قراردادها	جلسات واحد فناوری اطلاعات و ارتباطات	برنامه ریزی شده	1402/11/02	00:14			
28	SALC006	جلسه کمیته فروش و خرید مواد اولیه	جلسات کمیته فروش محصول و خرید مواد اولیه	برگزرشده	1402/11/01	02:30	03:00	25%	
29	SPCM007	کمیته تخصصی نظام پیشنهادات	جلسات کمیته تخصصی پیشنهادات	برگزرشده	1402/11/01	14:00	16:00	33%	
30	SEWG003	جلسه اول کارگروه آموزش دیجیتال با استفاده از هوش مصنوعی	جلسات کارگروه آموزش هوشمند	برگزرشده	1402/10/26	10:00	11:30		

Show 10 entries 21 to 30 of 99

مخضصات جلسه | اقدامات اجرایی جلسه | گزارش دعوت به جلسه | حضور و غیاب

مشخصات جلسه



مدیریت جلسات

پیشرفته جستجو اینجا جستجو کنید حذف + جلسه جدید

ردیف	کد جلسه	عنوان جلسه	نوع جلسه	وضعیت	تاریخ برگزاری	ساعت شروع	ساعت پایان	درصد کلی پیشرفت اقدامات اجرایی	وضعیت انجام اقدامات اجرایی
21	IBMT0002	بررسی شاخص‌های استراتژی شرکت صنعت فولاد شادگان و پیاده‌سازی آن‌ها در هوش‌تجاری (دانشپوردهای مدیریتی و مالی)	جلسات راه اندازی هوش تجاری	برگزیده	1402/11/14	08:30	10:30		
22	SEWG004	هم‌اندیشی در خصوص پیاده‌سازی هوش مصنوعی و ماشین لرنینگ فولاد شادگان با حضور شرکت گسترش فناوری خوارزمی	جلسات کارگروه آموزش هوشمند	برگزیده	1402/11/10	09:00	12:00		
23	MGMT017	جلسه آموزشی مازول وظایف در نرم افزار همکاری تیمی (میتینگ)	جلسات مدیریت	برگزیده	1402/11/04	14:00	16:00		
24	SECM003	کمیته تحول در ایمنی	جلسات کمیته تحول در ایمنی	برگزیده	1402/11/04	11:00	12:00		
25		صورتحساب کمیته فروش و خرید مواد اولیه	جلسات کمیته فروش محصول و خرید مواد اولیه	برگزیده	1402/11/02	13:00	14:00	25%	
26	MGMT016	بررسی وضعیت خرید کالا	جلسات مدیریت	برگزیده	1402/11/02	11:30	13:00	%	
27	ITDP012	سیستمی نمودن فرآیند درخواست خدمات تا ابلاغ قراردادها	جلسات واحد فناوری اطلاعات و ارتباطات	برنامه ریزی شده	1402/11/02	00:14			
28	SALC006	جلسه کمیته فروش و خرید مواد اولیه	جلسات کمیته فروش محصول و خرید مواد اولیه	برگزیده	1402/11/01	02:30	03:00	25%	
29	SPCM007	کمیته تخصصی نظام پیشنهادات	جلسات کمیته تخصصی پیشنهادات	برگزیده	1402/11/01	14:00	16:00	33%	
30	SEWG003	جلسه اول کارگروه آموزش دیجیتال با استفاده از هوش مصنوعی	جلسات کارگروه آموزش هوشمند	برگزیده	1402/10/26	10:00	11:30		

Show 10 entries 21 to 30 of 99

<< < 5 4 3 2 1 > >>

مشخصات جلسه اقدامات اجرایی جلسه گزارش دعوت به جلسه حضور و غیاب

بررسی وضعیت خرید کالا

MGMT016

ایجاد شده توسط محمد سلیمانی | مدیر بهره برداری در تاریخ 12:43 1402/11/02

هدف از برگزاری جلسه	جلسات مدیریت
نوع جلسه	جلسات مدیریت
تاریخ برگزاری جلسه	1402/11/02 ساعت شروع 11:30 ساعت پایان 13:00 مکان برگزاری سالن کنفرانس ساختمان مدیریت
رئیس جلسه	حسین تقی کهزاد مدیرعامل
دعوت شدگان به جلسه	محمد سلیمانی مدیر بهره برداری علی ظاهری رئیس برنامه ریزی تولید و تعمیرات حسام صیاحی مقدم برنامه ریزی نت و تولید آرش سلطانی علاءوند رئیس انبارها و سفارشات سید مصطفی هاشمی کاردان خرید حسین داوودی کاردان فروش جعفر حاجی زاده کاردان خرید مجتبی اسکندری کاردان خرید احمد سواند تکسین برق و ابزار دقیق سحر متقی کاردان خرید

دستور جلسه 1-1 ریز نقطه سفارش نداشته باشیم 2- درخواست های با موجودی صفر نداشته باشیم 3- گزارش بروز باشد.

توضیحات

زمان بندی جلسه

بررسی صدور درخواست ها
بررسی مواد اولیه و مصرفی فولادسازی

پیوست ها

بارگانی.doc

تعریف و گزارش اقدامات اجرایی مصوب جلسه

تعریف اقدام اجرایی

اقدام اجرایی

اینجا تایپ کنید

Characters : 0

تاریخ

واحد متقاضی

انتخاب

مسئول اجرا

انتخاب

انصراف ذخیره و خروج

مدیرعامل سعید منیجات | مدیر 1402/11/30 در جریان

لایحه آینده زیر نقطه سفارش نداشته باشم درخواست های با موجودی صفر نداشته باشم گزارش بروز باشد.

ردیف	اقدام اجرایی	واحد متقاضی	مسئول اجرا	مهلت انجام	درصد پیشرفت	وضعیت	جزئیات
1	مقرر شد کلیه اعضا در جلسه پرزنت دانشگاه خوارزمی در خصوص ماشین ایرلینگ شرکت کرده و نظراتان خود و یافته ها رو در جلسه بعدی بیان نمایند در صورت عدم برگزاری جلسه کلیه اعضا جهت بررسی موضوع به تهران عزیمت نمایند (جلسه روز 10 بهمن می باشد)	منابع انسانی و امور اجتماعی	حیدر عامری تکسین فناوری اطلاعات و ارتباطات احمد ریاحی تکسین تولید حیدر سالمی سرپرست نت احیا میلاد لطیفی تکسین کنترل کیفی سید محمد رضا محمدی سرپرست واحد آموزش و توسعه منابع انسانی علی کردانی کارشناس بازرسی فنی و کنترل کیفیت	1402/11/10		در جریان تکمیل	
2	پاتوجه به موضوعات مطرح شده و نحوه کار سیستم ها در هوش مصنوعی با توجه به کمبود هایی که در بخش ماشین ایرلینگ وجود دارد (کیفیت مواد ورودی و کیفیت موارد خروجی بصورت آنلاین) مقرر شد که بروی بخش کوچکی تمرکز و پیاده سازی پروژه انجام و در صورت موفقیت آمیز بودن بخش به بخش به کل سیستم توسعه یابد.	منابع انسانی و امور اجتماعی	سید محمد رضا محمدی سرپرست واحد آموزش و توسعه منابع انسانی میلاد لطیفی تکسین کنترل کیفی احمد ریاحی تکسین تولید حیدر سالمی سرپرست نت احیا علی کردانی کارشناس بازرسی فنی و کنترل کیفیت حیدر عامری تکسین فناوری اطلاعات و ارتباطات	1403/05/30		در جریان	
3	مقرر شد در جلسه بعدی موضوعات حول سیستم های کنترلی و ابزار دقیق متمرکز و ارتباطات این سیستم با نرم افزار های مربوط به ماشین ایرلینگ بررسی شود .	منابع انسانی و امور اجتماعی	حیدر سالمی سرپرست نت احیا میلاد لطیفی تکسین کنترل کیفی علی کردانی کارشناس بازرسی فنی و کنترل کیفیت سید محمد رضا محمدی سرپرست واحد آموزش و توسعه منابع انسانی حیدر عامری تکسین فناوری اطلاعات و ارتباطات ولید عامریان کارشناس روابط عمومی احمد ریاحی تکسین تولید	1402/11/30		در جریان تکمیل	

دعوت به جلسه (ارسال به کارتابل و پیامک)

سیدامیر شاهجهان پور

موی اصلی نرم افزار < کارتابل < بررسی و اعمال نظر

بررسی و اعمال نظر

کمیته عالی نظام پیشنهادات مورخ 1402/08/16

SPCM004

ایجاد شده توسط: ایاد شاطر زاده | کاردان استراتژی در تاریخ: 1402/08/20 10:42

هدف از برگزاری جلسه	بررسی فرآیند دریافت و اجرای پیشنهادات
نوع جلسه	جلسات کمیته تخصصی پیشنهادات
تاریخ برگزاری جلسه	1402/08/20 ساعت شروع: 10:00 ساعت پایان: 11:00 مکان برگزاری: سالن کنفرانس ساختمان مدیریت
رئیس جلسه	حسین تقی کهزاد مدیرعامل
دعوت شدگان به جلسه	حسین تقی کهزاد مدیرعامل محمدرضا آزادی سرپرست استراتژی و تعالی سازمانی سعید عساکره سرپرست مدیریت مالی و اقتصادی مهرداد کلانتریور سرپرست ایمنی سیدامیر شاهجهان پور تکنسین فناوری اطلاعات و ارتباطات مجتبی قارونی مدیر برنامه ریزی و توسعه
دستور جلسه	
توضیحات	
زمان بندی جلسه	
پیوست ها	

← برگشت | → اعمال نظر

20:00 LTE

453

9830007732011273 >

دعوت به جلسه
جلسه هماهنگی تولید

تاریخ برگزاری: 1402/12/03
ساعت شروع: 10:00
ساعت پایان: 11:50

رئیس جلسه: محمد صفاریون | مدیرعامل
دبیر جلسه: هاشم یزدی | سرپرست مستندسازی
مکان برگزاری: کنفرانس سه

Number changed to Business

+ Text Message

ارسال خودکار اقدام اجرایی به کارتابل مسئول انجام

منوی اصلی نرم افزار < کارتابل

کارتابل

محتبی قارونی

31 | 7 | کارتابل

اینجا جستجو کنید...

ورده	صدره	جهت اطلاع	جهت مطالعه اجباری	شماره	موضوع	تاریخ	مسئولیت	فرستنده
1				597	اقدام اجرایی سیستم مدیریت جلسات کارگروه فولاد GSWG008	16.05 1402/12/27	اقدام کننده	سیستم مدیریت جلسات
2				596	اقدام اجرایی سیستم مدیریت جلسات کارگروه فولاد GSWG008	16.04 1402/12/27	اقدام کننده	سیستم مدیریت جلسات
3				593	اقدام اجرایی سیستم مدیریت جلسات جلسه اول کمیته فابوا ITDP015	12.38 1402/12/22	اقدام کننده	سیستم مدیریت جلسات
4				570	اقدام اجرایی سیستم مدیریت جلسات سیستم مکتانیزه ایتزهای محصول DPMT007	15.56 1402/11/21	اقدام کننده	سیستم مدیریت جلسات
5				532	اقدام اجرایی سیستم مدیریت جلسات کمیته عالی HSE HSEC005	08.08 1402/11/10	اقدام کننده	سیستم مدیریت جلسات
6				531	اقدام اجرایی سیستم مدیریت جلسات کمیته عالی HSE HSEC005	08.07 1402/11/10	اقدام کننده	سیستم مدیریت جلسات
7				529	اقدام اجرایی سیستم مدیریت جلسات کمیته عالی HSE HSEC005	08.05 1402/11/10	اقدام کننده	سیستم مدیریت جلسات
8				511	اقدام اجرایی سیستم مدیریت جلسات کارگروه فولاد GSWG006	13.57 1402/11/04	اقدام کننده	سیستم مدیریت جلسات
9				510	اقدام اجرایی سیستم مدیریت جلسات کارگروه فولاد GSWG006	13.56 1402/11/04	اقدام کننده	سیستم مدیریت جلسات
10				455	اقدام اجرایی سیستم مدیریت جلسات شورای مدیران MGR008	08.45 1402/10/30	اقدام کننده - مشورت دهنده	محتبی قارونی مدیر برنامه ریزی و توسعه

Show 10 entries 1 to 10 of 36

ارسال خودکار اقدام اجرایی به کارتابل مسئول انجام



31



کارتابل

مجتبی قارونی

منوی اصلی نرم افزار > کارتابل > بررسی و اعمال نظر

بررسی و اعمال نظر

کارگروه فولاد سبز

GSWG004

تاریخ برگزاری جلسه	1402/06/13
رئیس جلسه	حسین تقی کهزاد مدیرعامل
دبیر جلسه	مهرداد کلاترپور سرپرست ایمنی
اقدام اجرایی	در خصوص ساماندهی وضعیت دیوی مواد در جاده هامفر شد تکمیل بتن ریزی انبار شماره 2 انجام پذیرد.
واحد متقاضی	مدیرعامل
مسئول اجرا	مجتبی قارونی مدیر برنامه ریزی و توسعه
همکاران مسئول اجرا	
مهلت انجام	1402/12/29
اقدام اجرایی	در خصوص ساماندهی وضعیت دیوی مواد در جاده هامفر شد تکمیل بتن ریزی انبار شماره 2 انجام پذیرد.
واحد متقاضی	مدیرعامل
مسئول اجرا	مجتبی قارونی مدیر برنامه ریزی و توسعه
همکاران مسئول اجرا	
مهلت انجام	1402/12/29

وضعیت: در حال بررسی/انجام

50%

مجتبی قارونی | مدیر برنامه ریزی و توسعه

توضیحات

دریافت انجام - مهلت 1402/06/19 - 1402/12/29

← برگشت

→ اعمال نظر

آپدیت وضعیت اقدام اجرایی توسط مسئول انجام

The screenshot displays the SSIC (System for the Supervision and Control of the Implementation of the National Development Plan) interface. At the top, the header includes the SSIC logo, the user's name 'مجتبی قارونی', and the current date '31'. A navigation bar shows the path: 'منوی اصلی نرم افزار > کارتابل > بررسی و اعمال نظر'. The main content area is titled 'بررسی و اعمال نظر' and is divided into two sections: 'توضیحات' (Comments) and 'فایل پیوست' (Attached File). The 'توضیحات' section contains a rich text editor with a toolbar for text formatting (bold, italic, underline, font color, background color, link, unlink, list, indent, outdent) and a character count showing 'Characters : 0'. The 'فایل پیوست' section contains a dashed blue box with the text: 'اینجا کلیک کنید و یا فایل(های) مورد نظر را کشیده و اینجا رها کنید'. At the bottom, a control bar includes buttons for '← مرحله قبل' (Previous Stage), 'مشورت' (Consultation), 'تایید ✓' (Approval), and a percentage slider set to 50% with '+' and '-' buttons, labeled 'درصد پیشرفت کار' (Work Progress Percentage).

گزارش حضور و غیاب دعوت شده گان به جلسه



نام خانوادگی	وضعیت حضور	تمام/نیمه وقت	از ساعت	تا ساعت
حسین تقی کهزاد مدیرعامل	حاضر	تمام وقت	12:00	12:00
طلال صوفی تکنسین فناوری اطلاعات و ارتباطات	حاضر	تمام وقت	12:00	12:00
شهید حنیوی مسئول نت مانتیورینگ	حاضر	تمام وقت	12:00	12:00
حیدر سالمی سرپرست نت احیا	حاضر	تمام وقت	12:00	12:00
آقای توحیدی مشاور فناوری اطلاعات	حاضر	تمام وقت	12:00	12:00
سید ابوالحسن بهروز نژاد مدیر بازرگانی شرکت آیسفا فراگیر ویرا	حاضر	تمام وقت	12:00	12:00
سید ابوالحسن بهروز نژاد مدیر بازرگانی شرکت آیسفا فراگیر ویرا	حاضر	تمام وقت	12:00	12:00
حیدر عامری تکنسین فناوری اطلاعات و ارتباطات	حاضر	تمام وقت	12:00	12:00
سید محمد رضا مصلدی سرپرست واحد آموزش و توسعه منابع انسانی	حاضر	تمام وقت	12:00	12:00

داشبورد عملکرد همکاری تیمی

منوی اصلی نرم افزار > همکاری تیمی > داشبورد عملکرد مصوبات - وظایف

داشبورد عملکرد مصوبات - وظایف (JIT)

نزولی

صعودی

وظایف

مصوبات

شخص

واحد

ردیف	واحد سازمانی	درصد انجام به موقع اقدامات اجرایی	درصد تاخیر در انجام اقدامات اجرایی	درصد انجام به موقع وظایف	درصد تاخیر در انجام وظایف
1	توسعه تجارت	0.00%	0.00%	0.00%	0.00%
2	خارج سازمان	7.00%	93.00%	0.00%	0.00%
3	معاونت مالی و اقتصادی	26.00%	74.00%	0.00%	0.00%
4	معاونت تحقیق و توسعه	36.00%	64.00%	22.00%	78.00%
5	مدیریت	37.00%	63.00%	17.00%	83.00%
6	معاونت کنترل کیفیت	42.00%	58.00%	100.00%	0.00%
7	معاونت تضمین کیفیت	49.00%	51.00%	20.00%	80.00%
8	معاونت تولید	52.00%	48.00%	0.00%	0.00%
9	معاونت منابع انسانی	56.00%	44.00%	100.00%	0.00%

آرژون فارمد

مدیریت عامل

مدیریت

معاونت تولید

معاونت تحقیق و توسعه

معاونت کنترل کیفیت

معاونت تضمین کیفیت

معاونت بازرگانی

معاونت مالی و اقتصادی

معاونت منابع انسانی

معاونت اجرایی

توسعه تجارت

خارج سازمان

جلسات



کارتابل سیدامیر شاهجهان پور

منوی اصلی نرم افزار < همکاری تیمی Category < وظایف

Category وظایف

حذف ویرایش + جدید

- شخصی
- کاری
- مطالعاتی
- پروژه A

تعریف وظیفه

سیدامیر شاهجهان پور کارنابل

منوی اصلی نرم افزار < > تعریف وظیفه

وظیفه

موضوع

زمان شروع ساعت شروع تاریخ شروع

زمان پایان مهلت انجام - تاریخ مهلت انجام - ساعت مهلت از پیش تعریف شده

توضیحات

اینجا تایپ کنید

Characters : 0

انتخاب

مسئول انجام خودم شخص دیگر

فایل پیوست

اینجا کلیک کنید و یا فایل(های) مورد نظر را کشیده و اینجا رها کنید

سیدامیر شاهجهان پور

موضوع

زمان شروع ساعت شروع تاریخ شروع

زمان پایان مهلت انجام - تاریخ مهلت انجام - ساعت مهلت از پیش تعریف شده

توضیحات

اینجا تایپ کنید

Characters : 0

انتخاب

مسئول انجام خودم شخص دیگر

فایل پیوست

اینجا کلیک کنید و یا فایل(های) مورد نظر را کشیده و اینجا رها کنید

مدیریت وظایف

The dashboard displays a list of tasks with the following columns: ردیف (Rank), وظیفه (Task), ایجاد شده توسط (Created by), مسئول انجام (Responsible), طبقه بندی (Category), شروع (Start), پایان (End), مهلت (Deadline), درصد پیشرفت (Progress), وضعیت (Status), and actions (edit/delete). Two tasks are listed:

ردیف	وظیفه	ایجاد شده توسط	مسئول انجام	طبقه بندی	شروع	پایان	مهلت	درصد پیشرفت	وضعیت
1	تهیه Proposal فاز مقدماتی پروژه	سیدامیر شاهجهان پور تکنسین فناوری اطلاعات و ارتباطات	سیدامیر شاهجهان پور کارمند برنامه ریزی و توسعه	پروژه A	1402/12/01	1403/01/30	1403/01/30	100%	در جریان
2	مرتب سازی فایل های PC خردم جهت انطباق با الزامات 5S	سیدامیر شاهجهان پور تکنسین فناوری اطلاعات و ارتباطات	سیدامیر شاهجهان پور تکنسین فناوری اطلاعات و ارتباطات	شخصی	1403/01/11	1403/01/14	1403/01/14	0%	در جریان

The detailed view for the first task shows: **تهیه Proposal فاز مقدماتی پروژه** with a deadline of **مهلت انجام 1403/01/30**.

The 'جستجوی پیشرفته' (Advanced Search) modal window includes the following fields:

- مهلت، از تاریخ (Deadline, from date): []
- مهلت، تا تاریخ (Deadline, to date): []
- وضعیت اقدامات اجرایی (Status of actions): []
- وضعیت انجام: به موقع | تاخیر (Status of completion: on time | delayed): []
- مسئول انجام (Responsible): []

Buttons: انتخاب (Select), جستجو (Search), بستن (Close).

مدیریت جلسات و وظایف روی تقویم سازمانی

The screenshot displays a software interface for managing organizational tasks and meetings. At the top, there is a header with the user's name 'سیدامیر شاهجهان پور' and a 'کارتمبل' button. Below the header, the main area is titled 'تقویم سازمانی' (Organizational Calendar). The interface includes a navigation bar with 'پیشرفته' (Advanced) and 'جستجو' (Search) buttons, and a 'TIME SCALE' dropdown menu. The main calendar view shows a weekly grid for the week of February 20, 1402. The days of the week are labeled: شنبه (Saturday), یکشنبه (Sunday), دوشنبه (Monday), سه‌شنبه (Tuesday), چهارشنبه (Wednesday), پنجشنبه (Thursday), and جمعه (Friday). The time slots range from 7:30 AM to 10:30 AM. Two tasks are visible: a green block for 'جلسات ICT' (ICT Meetings) on Sunday, 11/15, and a blue block for 'بررسی شاخص‌های استراتژی شرکت صنعت فولاد شادگان و پیاده‌سازی آن‌ها در هوش‌بخاری (دانشوردهای مدیریتی)' (Review of company strategy indicators and their implementation in smart factories) on Monday, 11/16. A sidebar on the left shows a calendar view for the month of February 1402, with the 8th highlighted. A red notification message at the bottom left reads 'وظایف سررسید شده ارسالی برای دیگران' (Tasks that have arrived for others).

تصاویر نرم افزار E&E Management

مدیریت تغییر





کارتابل

همه

حامد فرهنگ



منوی اصلی نرم افزار < مدیریت تغییر

مدیریت تغییر

عمومی



تنظیمات



راهنما











→ بازگشت به منوی اصلی

برچسب

حذف + جدید

ویرایش حذف

ردیف عنوان

 	تغییرات موقت فرآیندی	1	<input type="checkbox"/>
 	تغییر نقشه	2	<input type="checkbox"/>
 	تغییر طراحی	3	<input type="checkbox"/>
 	ارتقاء تکنولوژی	4	<input type="checkbox"/>

Show 10 entries 1 to 4 of 4

<< < 1 > >>

مرجع درخواست

کارنابل همه حامد فرهنگ

منوی اصلی نرم افزار < مدیریت تغییر < مرجع درخواست

مرجع درخواست

حذف جدید +

ویرایش حذف		ردیف	عنوان	
		1	تغییرات موقت فرآیندی	<input type="checkbox"/>
		2	ارتقای تکنولوژی	<input type="checkbox"/>
		3	تغییر در نقشه فنی	<input type="checkbox"/>
		4	TSR	<input type="checkbox"/>

Show 10 entries 1 to 4 of 4

<< < 1 > >>

تیم های بررسی کننده تغییر

کارتابل همه حامد فرهنگ

منوی اصلی نرم افزار < مدیریت تغییر < تیم تغییرات

تیم تغییرات

حذف + جدید

ردیف	عنوان	تیم	فرآیند/محصول و قطعه مرتبط/گروه مدرک	نوع	ویرایش	حذف
1	تغییر در نقشه فنی	بررسی نقشه های فنی	توسعه و مدیریت محصولات و خدمات	گروه مدرک		
2	کمیته تغییرات فنی (TSR)	کمیته تغییرات فنی (TSR)	مدیریت ریسک و انطباق مدیریت تکنولوژی مدیریت تغییرات فنی، توسعه محصول و فرآیند تولید	فرآیند		

Show 10 entries 1 to 2 of 2

<< < 1 > >>

فرم های داینامیک تغییرات

The screenshot shows a web application interface for managing dynamic forms. At the top, there is a navigation bar with a logo on the left, a search bar containing the text "همه", and a user profile icon on the right labeled "حامد فرهنگ". Below the navigation bar, a breadcrumb trail reads "منوی اصلی نرم افزار > مدیریت تغییر > قالب فرم درخواست". The main content area is titled "قالب فرم درخواست" and features a search bar with the text "جستجو". To the right of the search bar are three buttons: "حذف" (Delete), "کپی" (Copy), and "جدید +" (New). Below these is a table with the following columns: "ردیف" (Row), "عنوان" (Title), "توضیح" (Description), "فرم ساز" (Form Builder), and "قالب فایل فرم" (Form File Template). The table contains three rows of data:

ردیف	عنوان	توضیح	فرم ساز	قالب فایل فرم
1	فرم تغییر TSR			
2	فرم تغییر فرایند			
3	فرم تغییر محصول			

At the bottom of the table, there is a pagination control showing "Show 10 entries 1 to 3 of 3" and navigation buttons: "<<", "<", "1", ">", and ">>".

درخواست تغییر

کارنابل همه

حامد فرهنگ

خانه < مدیریت تغییر < درخواست تغییر

درخواست تغییر

مرجع درخواست

محصولات مرتبط

Type or click here

برای جستجو قسمتی از نام یا شماره فنی محصول را وارد کنید

شرح تغییرات درخواستی

علت درخواست

ارتقاء تکنولوژی تغییر طراحی تغییر نقشه تغییرات موقت فرآیندی

فیلدهای داینامیک

فایل پیوست

اینجا کلیک کنید و یا فایل(های) مورد نظر را کشیده و اینجا رها کنید

X انصراف ثبت درخواست

گزارش و پی گیری درخواست ها



منوی اصلی نرم افزار < مدیریت تغییر < گزارش

حامد فرهنگ

کارتابل همه

درخواست ها

پیشرفته جستجو اینجا جستجو کنید حذف دریافت خروجی اکسل

ردیف	شماره	نوع درخواست	موضوع درخواست	تاریخ ثبت	تاریخ انجام	نزد	وضعیت	حذف
1	1	درخواست تغییر	توسعه و مدیریت محصولات و خدمات تغییر نقشه (2)	15:17 1402/08/28	08:56 1402/09/30		خاتمه یافته	

Show 10 entries 1 to 1 of 1

تایید کننده تغییرات

زینب کارگر کارشناس بهبود سیستمها و روش ها

تاریخ دریافت: 15:17 1402/08/28 تاریخ انجام: 09:07 1402/08/29

تایید شده

رئیس تیم تغییرات

حامد فرهنگ | سرپرست بهبود سیستم ها و روشها

تاریخ دریافت: 09:03 1402/08/29 تاریخ انجام: 09:29 1402/08/29

تایید شده

تصاویر نرم افزار E&E Management

مدیریت تامین کنندگان





مدیریت تامین کنندگان

عمومی

گزارش تخصیص منابع و خرید
گزارش ارزیابی
تخصیص منابع و خرید
تامین کنندگان

تنظیمات

تنظیمات عمومی
ایمپورت رگورد از EXCEL
نوع معامله
چک لیست ارزیابی
قالب شناسنامه
رتبه بندی
انواع تامین کنندگان
الگوی گردش کار
زمینه فعالیت

بازگشت به منوی اصلی



طبقه بندی زمینه های فعالیت تامین کنندگان

حامد فرهنگ | منوی اصلی نرم افزار < مدیریت تامین کنندگان < زمینه فعالیت

زمینه فعالیت

منطقه: | جستجو:

تاریخ: | وضعیت:

عملیات:

ردیف	نام	وضعیت
1	تکنیک	فعال
2	برق و تپچه	فعال
3	منبعی JUNCTION BOX	فعال
4	منبعی صندوق جعبه اتصالات	فعال
5	ابزار اندازه گیری و معیقات آن	فعال
6	ابزارهای سنجش و تجهیزات آن	فعال
7	ارت و وسایل گار	فعال
8	الکتروموتور القایی 1V صندوق و تجهیزات جاسی آن	فعال
9	الکتروموتور القایی MV صندوق و تجهیزات جاسی آن	فعال
10	الکتروموتور القایی صنعتی و تجهیزات جاسی آن	فعال
11	الکتروموتور سنکرون MV صندوق و تجهیزات جاسی آن	فعال
12	باتری صنعتی و تجهیزات جاسی آن	فعال
13	ATOMIC BATTERIES, LEAD-ACID, STARTER TYPE, 652432050	فعال
14	TUBULAR BATTERY DEEP DISCHARGE 652432170	فعال
15	NICKEL-CADMIUM POCKET PLATE BATTERY 652460150	فعال
16	BATTERIES, LEAD ACID, 12VOLTS 652460390	فعال
17	RECHARGEABLE SEALED BATTERY, DEEP CYCLE 652463200	فعال
18	RECHARGEABLE SEALED BATTERY, DEEP CYCLE 652463300	فعال
19	ELECTROLYTE LIQUID 652480200	فعال
20	HYDROMETER, DUAL PURPOSE 652480350	فعال
21	LITHIUM BATTERY, HIGH CAPACITY, NOMINAL VOLTAGE 3.6V 652571070	فعال
22	"HBL" BATTERY FOR UPS SYSTEM 655611900	فعال
23	سیستم اعلام حریق و تجهیزات جاسی	فعال
24	تجهیزات LV SWITCHGEAR	فعال
25	تجهیزات MV SWITCHGEAR	فعال
26	تجهیزات اندازه گیری	فعال
27	تجهیزات اندازه گیری ثانویه و معیقات آن	فعال
28	تجهیزات ثانویه	فعال
29	تجهیزات جاسی ضد انفجار کان	فعال
30	تجهیزات و قطعات ثانویه برق	فعال
31	ترانسفورماتور صنعتی و تجهیزات جاسی آن	فعال
32	ترانسفورماتور توزیع و تجهیزات جاسی آن	فعال
33	محافظت کابینک و تجهیزات جاسی آن	فعال
34	دریو FCP11 و معیقات	فعال
35	دریو و معیقات	فعال
36	جدول بارگزار و قطعات پدگی آن	فعال
37	روشهای صنعتی و قطعات آن	فعال
38	روشهای ضد انفجار و قطعات آن	فعال
39	روشهای نسوز و قطعات آن	فعال
40	سخت و پلاک ضد انفجار	فعال
41	سیستم پمپجنگ و تجهیزات جاسی	فعال
42	سینی کابی و معیقات	فعال
43	شارژر صنعتی- LPS صنعتی و تجهیزات جاسی آن	فعال
44	فیوز بانکی صنعتی	فعال
45	فیوز و پایه فیوز صنعتی	فعال
46	قطعات و تجهیزات برقی ضد انفجار	فعال
47	کابل LV ضد حریق	فعال
48	MV کابل	فعال
49	کابل و ویو LV	فعال
50	کاندولت و معیقات آن	فعال
51	کرین و تجهیزات جاسی صنعتی	فعال
52	کند - بریزر - سوکت برقی صنعتی	فعال
53	کند و بریزر و تجهیزات برقی ساختمانی	فعال
54	کنکاتور، بریکر، میمیکوری و معیقات	فعال
55	معیقات جاسی کان	فعال
56	نیمه هادی و قطعات الکترونیک صنعتی	فعال
57	هیتار و المنت صنعتی و معیقات	فعال
58	هیتار و المنت ضد انفجار و معیقات	فعال
59	خدمات	فعال
60	شماریایی	فعال
61	بهداشت، ایمنی و محیط زیست	فعال
62	ICT	فعال
63	بهدود سیستم ها و روش ها	فعال
64	ابزار دقیق	فعال
65	خدمات اداری	فعال
66	آموزش	فعال
67	تعمیرات بسته بندی	فعال
68	بازرسی فنی	فعال
69	فرآیند	فعال
70	عمومی	فعال
71	بسته بندی	فعال
72	ساختمانی و امور زیبایی	فعال
73	آزمایشگاه	فعال
74	سازندگی و مونتاژکاری	فعال
75	تلا	فعال
76	خدمات و پشتیبانی	فعال
77	اطلاعات ورودی از راهکارن سیستم	فعال

تنظیمات به تفکیک زمینه فعالیت تامین کنندگان

ادمن های زمینه فعالیت

ادمن زمینه فعالیت

تنظیمات ایندکس ستونها در قابل اکسل لیست تامین کنندگان

تنظیمات

فرم شناسنامه تامین کنندگان

انتخاب فرم داینامیک

تامین

گردش کار استخدام خرید از منابع

الگوی گردش کار

تنظیمات ارزیابی

فرم ارزیابی اولیه

ارزیابی اولیه تامین کنندگان نگهداری و تعمیرات و بازرسی فنی (خرید)

الگوی گردش کار ارزیابی اولیه

ارزیابی اولیه تامین کنندگان

حداقل مجموع امتیاز مجاز برای هر گروه از سوال فرم ارزیابی

نیت 33

فرم ارزیابی کیفی

ارزیابی دوره ای تامین کنندگان

الگوی گردش کار ارزیابی کیفی

ارزیابی دوره ای تامین کنندگان

حداقل مجموع امتیاز مجاز برای هر گروه از سوال فرم ارزیابی

نیت 33

فرم ارزیابی عملکرد

ارزیابی عملکرد تامین کنندگان نگهداری و تعمیرات و بازرسی فنی (خرید)

الگوی گردش کار ارزیابی عملکرد

ارزیابی عملکرد تامین کنندگان

حداقل مجموع امتیاز مجاز برای هر گروه از سوال فرم ارزیابی

نیت 33

فرم موردی ارزیابی موردی

ارزیابی موردی (بارخورد استخدام از تامین کنندگان توسط تدارکات)

الگوی گردش کار ارزیابی موردی

بارخورد استخدام از تامین کنندگان توسط تدارکات

حداقل مجموع امتیاز مجاز برای هر گروه از سوال فرم ارزیابی

نیت 33

طبقه بندی بر اساس مدل Kraljic

کارتابیل همه

حامد فرهنگ

منوی اصلی نرم افزار < مدیریت تامین کنندگان < انواع تامین کنندگان

نوع تامین کننده

حذف + جدید

ردیف	عنوان	عملیات
1	استراتژیک	<input type="checkbox"/> <input type="checkbox"/>
2	اهرمی	<input type="checkbox"/> <input type="checkbox"/>
3	گلوگاهی	<input type="checkbox"/> <input type="checkbox"/>
4	عادی	<input type="checkbox"/> <input type="checkbox"/>

Show 10 entries 1 to 10 of 10

تعریف سیستم رتبه بندی تامین کنندگان

رتبه	ردیف	امتیاز: از	امتیاز: تا	وضعیت
A	1	90.00	100.00	مجاز
B	2	80.00	89.99	مجاز
C	3	70.00	79.99	مجاز
D	4	66.00	69.99	مجاز
Z	5	0.00	65.99	غیرمجاز

تعریف رتبه

رتبه: D

امتیاز: از: 66.00

امتیاز: تا: 69.99

وضعیت: مجاز

مجاز

غیر مجاز

مشروط

انصراف ذخیره

نوع معاملات خرید

نوی اصلی نرم افزار < مدیریت تامین کنندگان < نوع معامله

نوع معامله

+ جدید

ردیف	عنوان	الگوی گردش کار
1	خرید (جزئی)	تخصیص منابع خریدهای خرد
2	متوسط (کمپته فنی و بازرگانی)	تخصیص منابع خریدهای متوسط
3	بزرگ/ عمده (کمپسیون معاملات)	تخصیص منابع خریدهای عمده

Show 5 entries to 1,000 of 1,000

انتخاب ذخیره

تعریف نوع معامله

عنوان: متوسط (کمپته فنی و بازرگانی)

الگوی گردش کار: تخصیص منابع خریدهای متوسط

انتخاب ذخیره

گردش کار انواع ارزیابی و تخصیص منابع

حامد فرهنگ

همه

کنترل

منوی اصلی نرم افزار > مدیریت تامین کنندگان > الگوهای گردش کار

ردیف
نام

جستجو

قسمتی از نام الگوی گردش کار، یا نام خانوادگی تهیه، تایید و ...

ردیف	نام	مدیران الگوی گردش کار	درخواست های در جریان	مدارک متصل	
1	ارزیابی دوره ای ارائه دهنده گان خدمات آموزشی و صدور گواهی				
2	تخصیص منابع خریدهای عمده				<input checked="" type="checkbox"/>
3	تخصیص منابع خریدهای متوسط				<input type="checkbox"/>
4	تخصیص منابع خریدهای خرد				<input type="checkbox"/>
5	بازخورد استعلام از تامین کنندگان توسط تدارکات				<input type="checkbox"/>
6	ارائه منابع				<input type="checkbox"/>
7	ارزیابی دوره ای تامین کنندگان				<input type="checkbox"/>
8	ارزیابی عملکرد تامین کنندگان				<input type="checkbox"/>
9	ارزیابی اولیه تامین کنندگان				<input type="checkbox"/>

Show 10 entries 1 to 9 of 9

<<
>>

مراحل الگوی گردش کار

ردیف	ذیربط	مهلت روز	رد درخواست	خاتمه درخواست در صورت رد	ارسال جهت بازبینی	دریافت مشورت	اجاری بودن تایید مشورت	اصاحی دهنندگان جهت پیوست	ارسال جهت اطلاع	تعیین اثر تغییر بر مدارک مرتبط	تعمیر مدارک یا ارسال جهت بازبینی	بررسی جهت تمدید اعتبار مدارک یا شناسنامه مدارک	دائود نسخه ویرایش ی قابل ویرایش مدارک	ویرایش مراحل روند درخواست	متن راهنما	Reference Unique Id	Parallel Node Reference Unique Id	
1	مسئول منابع رفوف ورتاخری قندعلی مسئول بررسی منابع		<input checked="" type="checkbox"/>	<input checked="" type="checkbox"/>	<input checked="" type="checkbox"/>	<input checked="" type="checkbox"/>	<input checked="" type="checkbox"/>	<input checked="" type="checkbox"/>	<input checked="" type="checkbox"/>	<input checked="" type="checkbox"/>	<input checked="" type="checkbox"/>	<input checked="" type="checkbox"/>	<input checked="" type="checkbox"/>	<input checked="" type="checkbox"/>	<input checked="" type="checkbox"/>		05c14006-43b9-4cdb-9d87-998dc931be1e	
2	تایید کننده سلیمان باقری کاهکش رئیس تدارکات و انبارها		<input checked="" type="checkbox"/>	<input checked="" type="checkbox"/>	<input checked="" type="checkbox"/>	<input checked="" type="checkbox"/>	<input checked="" type="checkbox"/>	<input checked="" type="checkbox"/>	<input checked="" type="checkbox"/>	<input checked="" type="checkbox"/>	<input checked="" type="checkbox"/>	<input checked="" type="checkbox"/>	<input checked="" type="checkbox"/>	<input checked="" type="checkbox"/>	<input checked="" type="checkbox"/>		0967d8fe-f015-4246-a191-3dd3c3c65e30	
3	سرپرست تدارکات محمد جواد حاجیان فرد سرپرست تدارکات		<input checked="" type="checkbox"/>	<input checked="" type="checkbox"/>	<input checked="" type="checkbox"/>	<input checked="" type="checkbox"/>	<input checked="" type="checkbox"/>	<input checked="" type="checkbox"/>	<input checked="" type="checkbox"/>	<input checked="" type="checkbox"/>	<input checked="" type="checkbox"/>	<input checked="" type="checkbox"/>	<input checked="" type="checkbox"/>	<input checked="" type="checkbox"/>	<input checked="" type="checkbox"/>		8b57d602-e7de-4c8f-a541-0eb757305d11	
4	مسئول قسمت		<input checked="" type="checkbox"/>	<input checked="" type="checkbox"/>	<input checked="" type="checkbox"/>	<input checked="" type="checkbox"/>	<input checked="" type="checkbox"/>	<input checked="" type="checkbox"/>	<input checked="" type="checkbox"/>	<input checked="" type="checkbox"/>	<input checked="" type="checkbox"/>	<input checked="" type="checkbox"/>	<input checked="" type="checkbox"/>	<input checked="" type="checkbox"/>	<input checked="" type="checkbox"/>		be195d73-cc6c-42c3-9704-18fa94853c71	
5	کارشناس خرید		<input checked="" type="checkbox"/>	<input checked="" type="checkbox"/>	<input checked="" type="checkbox"/>	<input checked="" type="checkbox"/>	<input checked="" type="checkbox"/>	<input checked="" type="checkbox"/>	<input checked="" type="checkbox"/>	<input checked="" type="checkbox"/>	<input checked="" type="checkbox"/>	<input checked="" type="checkbox"/>	<input checked="" type="checkbox"/>	<input checked="" type="checkbox"/>	<input checked="" type="checkbox"/>		aa2849fb-3f5b-407a-9eb6-6757b45db4d8	
6	ارزانی متقاضی		<input checked="" type="checkbox"/>	<input checked="" type="checkbox"/>	<input checked="" type="checkbox"/>	<input checked="" type="checkbox"/>	<input checked="" type="checkbox"/>	<input checked="" type="checkbox"/>	<input checked="" type="checkbox"/>	<input checked="" type="checkbox"/>	<input checked="" type="checkbox"/>	<input checked="" type="checkbox"/>	<input checked="" type="checkbox"/>	<input checked="" type="checkbox"/>	<input checked="" type="checkbox"/>	لطفا پس از بررسی، به کارشناس خرید مربوطه (که به شما ارجاع نموده) ارسال شود.	36316e9d-5dba-428d-bcd3-1d976ab302e8	
7	کارشناس خرید		<input checked="" type="checkbox"/>	<input checked="" type="checkbox"/>	<input checked="" type="checkbox"/>	<input checked="" type="checkbox"/>	<input checked="" type="checkbox"/>	<input checked="" type="checkbox"/>	<input checked="" type="checkbox"/>	<input checked="" type="checkbox"/>	<input checked="" type="checkbox"/>	<input checked="" type="checkbox"/>	<input checked="" type="checkbox"/>	<input checked="" type="checkbox"/>	<input checked="" type="checkbox"/>		b7f586e2-3b87-40b2-950f-8daaaa00b33d	
8	مسئول قسمت		<input checked="" type="checkbox"/>	<input checked="" type="checkbox"/>	<input checked="" type="checkbox"/>	<input checked="" type="checkbox"/>	<input checked="" type="checkbox"/>	<input checked="" type="checkbox"/>	<input checked="" type="checkbox"/>	<input checked="" type="checkbox"/>	<input checked="" type="checkbox"/>	<input checked="" type="checkbox"/>	<input checked="" type="checkbox"/>	<input checked="" type="checkbox"/>	<input checked="" type="checkbox"/>		6ed0d611-f2fe-4d9a-a964-b2d682ee4986	
9	سرپرست تدارکات محمد جواد حاجیان فرد سرپرست تدارکات		<input checked="" type="checkbox"/>	<input checked="" type="checkbox"/>	<input checked="" type="checkbox"/>	<input checked="" type="checkbox"/>	<input checked="" type="checkbox"/>	<input checked="" type="checkbox"/>	<input checked="" type="checkbox"/>	<input checked="" type="checkbox"/>	<input checked="" type="checkbox"/>	<input checked="" type="checkbox"/>	<input checked="" type="checkbox"/>	<input checked="" type="checkbox"/>	<input checked="" type="checkbox"/>		8e078700-3095-4110-9a86-87d2af23de46	
10	تایید کننده سلیمان باقری کاهکش رئیس تدارکات و انبارها		<input checked="" type="checkbox"/>	<input checked="" type="checkbox"/>	<input checked="" type="checkbox"/>	<input checked="" type="checkbox"/>	<input checked="" type="checkbox"/>	<input checked="" type="checkbox"/>	<input checked="" type="checkbox"/>	<input checked="" type="checkbox"/>	<input checked="" type="checkbox"/>	<input checked="" type="checkbox"/>	<input checked="" type="checkbox"/>	<input checked="" type="checkbox"/>	<input checked="" type="checkbox"/>		64c27111-c1b2-4f0b-8c81-cde3902c5f67	
11	تصویب کننده عبدالمجید محمدی مدیر عامل		<input checked="" type="checkbox"/>	<input checked="" type="checkbox"/>	<input checked="" type="checkbox"/>	<input checked="" type="checkbox"/>	<input checked="" type="checkbox"/>	<input checked="" type="checkbox"/>	<input checked="" type="checkbox"/>	<input checked="" type="checkbox"/>	<input checked="" type="checkbox"/>	<input checked="" type="checkbox"/>	<input checked="" type="checkbox"/>	<input checked="" type="checkbox"/>	<input checked="" type="checkbox"/>		2cdf62db0644175d0f86d5ab3b78736	
12	دبیر کمیسیون معاملات حسین ترابی رئیس حسابداری		<input checked="" type="checkbox"/>	<input checked="" type="checkbox"/>	<input checked="" type="checkbox"/>	<input checked="" type="checkbox"/>	<input checked="" type="checkbox"/>	<input checked="" type="checkbox"/>	<input checked="" type="checkbox"/>	<input checked="" type="checkbox"/>	<input checked="" type="checkbox"/>	<input checked="" type="checkbox"/>	<input checked="" type="checkbox"/>	<input checked="" type="checkbox"/>	<input checked="" type="checkbox"/>		6dbba2b8992a481bb140caceb598e796	
13	رئیس تدارکات و انبارها سلیمان باقری کاهکش رئیس تدارکات و انبارها		<input checked="" type="checkbox"/>	<input checked="" type="checkbox"/>	<input checked="" type="checkbox"/>	<input checked="" type="checkbox"/>	<input checked="" type="checkbox"/>	<input checked="" type="checkbox"/>	<input checked="" type="checkbox"/>	<input checked="" type="checkbox"/>	<input checked="" type="checkbox"/>	<input checked="" type="checkbox"/>	<input checked="" type="checkbox"/>	<input checked="" type="checkbox"/>	<input checked="" type="checkbox"/>		ac75877a1e12464498181e57e10d84d5	
14	اقدام کننده		<input checked="" type="checkbox"/>	<input checked="" type="checkbox"/>	<input checked="" type="checkbox"/>	<input checked="" type="checkbox"/>	<input checked="" type="checkbox"/>	<input checked="" type="checkbox"/>	<input checked="" type="checkbox"/>	<input checked="" type="checkbox"/>	<input checked="" type="checkbox"/>	<input checked="" type="checkbox"/>	<input checked="" type="checkbox"/>	<input checked="" type="checkbox"/>	<input checked="" type="checkbox"/>		0c1861264ded4543b8a1d1ab128ae254	
15	کارشناس خرید		<input checked="" type="checkbox"/>	<input checked="" type="checkbox"/>	<input checked="" type="checkbox"/>	<input checked="" type="checkbox"/>	<input checked="" type="checkbox"/>	<input checked="" type="checkbox"/>	<input checked="" type="checkbox"/>	<input checked="" type="checkbox"/>	<input checked="" type="checkbox"/>	<input checked="" type="checkbox"/>	<input checked="" type="checkbox"/>	<input checked="" type="checkbox"/>	<input checked="" type="checkbox"/>	لطفا فقط برای کارشناس خرید همین درخواست ارسال گردد	e3f39e2bbcc04b87b6cf50926c233513	

1 to 15 of 15

فرم شناسنامه تامین کنندگان به تفکیک زمینه فعالیت

This screenshot shows the 'Form Management' interface. At the top, there is a search bar with the text 'کارتابل' and a dropdown menu set to 'همه'. Below the search bar, there are three buttons: '+ جدید' (New), 'کپی' (Copy), and 'حذف' (Delete). The main area displays a table with columns for 'ردیف' (Row), 'عنوان' (Title), 'توضیح' (Description), 'فرم ساز' (Form Builder), and 'قالب قابل فرم' (Form Template). The table contains one entry with the title 'تامین' and a description '1'. At the bottom of the table, there is a pagination control showing 'Show 10 entries 1 to 1 of 1' and navigation arrows.

This screenshot shows the 'Form Builder' interface. On the left, there is a sidebar with various form elements: 'Checkbox Group', 'Date Field', 'Header H', 'Number #', 'Paragraph', 'Radio Group', 'Select', 'Text Field', and 'Text Area'. The main workspace contains a form structure with the following fields:

- 'تاریخ ثبت' (Registration Date) with a date picker set to 'mm/dd/yyyy'.
- A dropdown menu with options: 'سازنده' (Creator), 'فروشنده' (Seller), 'پیمانکار' (Contractor), and 'مشاور' (Consultant).
- A text field with the label 'نماینده ی انحصاری چه برندی می باشد:' (Exclusive representative of which brand?).
- A text field with the label 'کد تقصیلی' (Classification Code).
- A text field with the label 'توضیحات' (Comments).
- A text field with the label 'سایر حوزه های فعالیت تامین کننده:' (Other activity areas of the provider?).

At the bottom right, there are two buttons: 'انصراف' (Cancel) and 'ذخیره' (Save).

تعریف چک لیست های ارزیابی تامین کنندگان

حاجد فرهنگ

کارنابل

همه

منوی اصلی نرم افزار > مدیریت تامین کنندگان > چک لیست ارزیابی

چک لیست ارزیابی

جدید + کپی حذف

جستجو

ردیف	عنوان	توضیح	فرم ساز	قالب فایل فرم
1	ارزیابی موردی (بازخورد استعلام از تامین کنندگان توسط تدارکات)			
2	ارائه منابع			
3	ارزیابی دوره ای تامین کنندگان			
4	ارزیابی اولیه تامین کنندگان نگهداری و تعمیرات و بازرسی فنی (خرید)			
5	ارزیابی اولیه تامین کنندگان نگهداری و تعمیرات و بازرسی فنی (خدمت)			
6	ارزیابی اولیه تامین کنندگان فرآیند (خرید)			
7	ارزیابی اولیه تامین کنندگان ساختمان و امور زیربنایی (خرید)			
8	ارزیابی اولیه تامین کنندگان ساختمان و امور زیربنایی (خدمت)			
9	ارزیابی اولیه تامین کنندگان خدمات اداری (خدمت)			
10	ارزیابی اولیه تامین کنندگان خدمات اداری (خرید)			
11	ارزیابی اولیه تامین کنندگان بهره برداری (خرید)			
12	ارزیابی اولیه تامین کنندگان بهبود سیستم ها و روش ها (خدمت)			
13	ارزیابی اولیه تامین کنندگان بسته بندی (خدمت)			
14	ارزیابی اولیه تامین کنندگان بسته بندی (خرید)			
15	ارزیابی اولیه تامین کنندگان آموزش (خدمت)			
16	ارزیابی اولیه تامین کنندگان آزمایشگاه (خدمت)			
17	ارزیابی اولیه تامین کنندگان آزمایشگاه (خرید)			
18	ارزیابی اولیه تامین کنندگان انبارها (خدمت)			
19	ارزیابی اولیه تامین کنندگان ICT (خرید)			
20	ارزیابی اولیه تامین کنندگان ICT (خدمت)			
21	ارزیابی عملکرد تامین کنندگان نگهداری و تعمیرات و بازرسی فنی (خرید)			
22	ارزیابی عملکرد تامین کنندگان نگهداری و تعمیرات و بازرسی فنی (خدمت)			
23	ارزیابی عملکرد تامین کنندگان فرآیند (خرید)			
24	ارزیابی عملکرد تامین کنندگان ساختمان و امور زیربنایی (خرید)			
25	ارزیابی عملکرد تامین کنندگان ساختمان و امور زیربنایی (خدمت)			

Show 25 entries 1 to 25 of 41

تعریف چک لیست های ارزیابی تامین کنندگان

موی اصلی نرم افزار < فرم ساز

خامد فرهنگ

همه

کرتابل

فرم ساز

ارزیابی عملکرد تامین کنندگان فرآیند نوع ارزیابی: خرید

****توجه شود که امتیاز هر بخش بصورت مجزا می بایست بالاتر از 33 امتیاز باشد (امتیاز 33 مجاز نمی باشد) تا تامین کننده در لیست مجاز قرار گیرد****
****علاوه بر شرط بالا، در صورت وجود معیار کیفیت، تنها در صورتی تامین کننده قابل قبول است که امتیاز ارزیابی معیار کیفیت، خوب یا خیلی خوب ثبت شده باشد****

شماره درخواست خرید/خدمت: *

تحویل بوقوع *
 خیلی ضعیف ضعیف متوسط خوب خیلی خوب

خدمات فنی و پشتیبانی خرید *
 خیلی ضعیف ضعیف متوسط خوب خیلی خوب

تطابق تعهدات بازرگانی *
 خیلی ضعیف ضعیف متوسط خوب خیلی خوب

تناسب هزینه با خرید انجام شده *
 خیلی ضعیف ضعیف متوسط خوب خیلی خوب

ملاحظات:

پشتیبانی، صلاحیت(تاییده های لازم) و دانش فنی(به روز و کافی)
 خیلی ضعیف ضعیف متوسط خوب خیلی خوب

کیفیت
 خیلی ضعیف ضعیف متوسط خوب خیلی خوب

HSE
 خیلی ضعیف ضعیف متوسط خوب خیلی خوب

پایبندی به تعهدات (برآورده سازی حجم مورد نیاز و...)
 خیلی ضعیف ضعیف متوسط خوب خیلی خوب

در صورت عدم ثبت ارزیابی توسط متقاضی، مجموع امتیاز مانع عینا ثبت گردد، و توضیحات لازم داده شود.

ملاحظات: *

انصراف X ذخیره

Import گروهی تامین کنندگان از اکسل

The screenshot shows a web application interface for importing supplier groups from Excel. The interface is in Persian and includes the following elements:

- Header:** A dark grey header bar with a logo on the left, a search bar with the text "کارتهای" and "همه", and a user profile icon on the right labeled "حامد فرهنگ".
- Breadcrumb:** A navigation path: "منوی اصلی نرم افزار > مدیریت تامین کنندگان > ایمپورت رکورد از Excel".
- Page Title:** "ایمپورت رکورد از Excel" with a refresh icon.
- Form Area:**
 - A radio button labeled "زمینه فعالیت" (Activity Area) is selected.
 - A dropdown menu labeled "انتخاب" (Select) with the text "Choose document group" below it.
 - A large dashed blue box containing the text "Drag and drop master list file here".
 - Two input fields for "از رکورد" (From record) and "تا رکورد" (To record), with the label "تنظیمات ایمپورت از اکسل" (Excel import settings) to the right.
- Buttons:** Three buttons at the bottom right: "VIEW LOG" (blue), "RESET" (grey), and "IMPORT" (green).
- Footer:** A decorative footer with orange, yellow, and blue geometric shapes.

فرم Vendor List

کارنابل
همه
حامد فرهنگ

منوی اصلی نرم افزار > مدیریت تامین کنندگان > تامین کنندگان

جستجو

اینجا جستجو کنید
امکانات
گزارش
عملیات

گردد تامین کننده وضعیت ارزیابی وضعیت تامین کننده نوع تامین کننده

▼

▼

▼

▼

ردیف	نام	رمزیه فعالیت	امتیاز	رتبه تامین کننده	وضعیت	پیوست
1	شرکت کیان صنعت توکان <small>[باز و نهیبه]</small>	برق و نهیبه	55.00	Z	غیر مجاز	
2	شرکت پاسارگاد تجهیز آرمان <small>[باز و نهیبه]</small>	برق و نهیبه	0.00			
3	پترو سورن بهسا <small>[باز و نهیبه]</small>	برق و نهیبه	92.00	A	مجاز	
4	Oil mark International FZE (تامین دقیق آریا) <small>[باز و نهیبه]</small>	برق و نهیبه	0.00			
5	شرکت نیرو تجهیز ایران البرز <small>[باز و نهیبه]</small>	برق و نهیبه	80.00	B	مجاز	
6	شرکت اکسون صنعت مهام گستر <small>[باز و نهیبه]</small>	برق و نهیبه	0.00			
7	فروشگاه انتقال سرما(هادی منصوری) <small>[باز و نهیبه]</small>	برق و نهیبه	100.00	A	مجاز	
8	ایمان الکتریک <small>[باز و نهیبه]</small>	برق و نهیبه	92.00	A	مجاز	
9	ایستا <small>[باز و نهیبه]</small>	برق و نهیبه	88.00	B	مجاز	
10	احیا رایانه <small>[باز و نهیبه]</small>	برق و نهیبه	92.00	A	مجاز	

Show 10 entries 1 to 10 of 319

<<
<
1
2
3
4
5
6
7
8
9
10
>
>>

جستجوی درختی

- + مکانیک
- + برق و نهیبه
- + شیمیایی
- + بهداشت، ایمنی و محیط زیست
- + ICT
- + بهبود سیستم ها و روش ها
- + ابزار دقیق
- + خدمات اداری
- + آموزش
- + تعمیرات بسته بندی
- + بازرسی فنی
- + فرآیند
- + عمومی
- + بسته بندی
- + خدمت
- + ساختمان و امور زیربنایی
- + آزمایشگاه
- + سازندگان و مونتاژکاران
- + کابو
- + خدمات و پشتیبانی
- + اطلاعات ورودی از راهکاران سیستم

شماره تامین کننده
سابق ارزیابی
داشورد ارزیابی
اطلاعات تماس اشخاص رابط
صورت جلسات

جستجوی تامین کننده با فیلتر ترکیبی

منوی اصلی نرم افزار > مدیریت تامین کنندگان > تامین کنندگان

حامد فرهنگ

کارنامی همه

عملیات گزارش امکانات اینجا جستجو کنید

مرتب کردن با وضعیت ارزیابی نزولی

جستجو

گردد تامین کننده وضعیت ارزیابی وضعیت تامین کننده نوع تامین کننده

کتابخانه A

ردیف	نام	زمینه فعالیت	امتیاز	رتبه تامین کننده	وضعیت	پیوست
1	MGK Chem Industry [فریاد] Antioxidant	Anti-oxidant	96.00	A	مجاز	

Show 10 entries 1 to 1 of 1

شاسنامه تامین کننده سوابق ارزیابی داشبورد ارزیابی اطلاعات تماس مشخص رابط صورت جلسات

MGK Chem Industry

کد سازنده

امتیاز کیفی	Grade	وضعیت	مجاز
96	A		

[فریاد] Antioxidant

کد اقتصادی

پریا کمائی

ثبت کننده تاریخ ثبت نحوه ی تامین: نماینده ی انحصاری چه برندی می باشد: کد تقصیبات توضیحات سایر حوزه های فعالیت تامین کننده:

تلفن	00862168682137	فکس	
همراه		پست الکترونیک	
آدرس دفتر مرکزی	چین شانگهای		
کارخانه			

جستجوی درختی

- مکانیک
- برق و تئوبه
- شیمیایی
- بهداشت، ایمنی و محیط زیست
- ICT
- بهبود سیستم ها و روش ها
- افزار دقیق
- خدمات اداری
- آموزش
- تعمیرات بسته بندی
- بازرسی فنی
- فرآیند
- عمومی
- بسته بندی
- خدمات
- ساختمان و امور زیربنایی
- آزمایشگاه
- سازندگان و مونتاژکاران
- کالا
- خدمات و پشتیبانی
- اطلاعات ورودی از راهکاران سیستم

سوابق ارزیابی تامین کننده

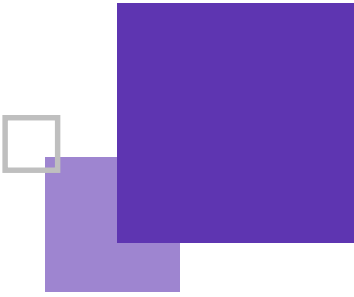

عملیات گزارش امکانات اینجا جستجو کنید گزینه گزینه

مرتب کردن با وضعیت ارزیابی نوعی

گردد تامین کننده وضعیت ارزیابی وضعیت تامین کننده نوع تامین کننده

ردیف	نام	زمینه فعالیت	امتیاز	رتبه تامین کننده	وضعیت	پیوست
31	ایستا طیف گستر [ICT مخابرات اکتیو بیسیم تلفن]	اکتیو (بیسیم - تلفن)	90.00	A	مجاز	
32	WIDE WORLD TRADING (WWT) [مکانیک ساختمانی ابزارآلات ساختمانی وسایل و لوازم بهداشتی ساختمان ساندویچ پنل]	ابزارآلات ساختمانی ، وسایل و لوازم بهداشتی ساختمان، ساندویچ پنل	80.00	B	مجاز	
33	ALFA (آلفا) null	روشنایی ضد انفجار و قطعات آن				
34	Rothko null	روشنایی ضد انفجار و قطعات آن				
35	Technomond Industrial null	روشنایی ضد انفجار و قطعات آن				
36	ایلیا پترو پویش صنعت null	روشنایی ضد انفجار و قطعات آن				
37	شرکت ایمن برق پشور(نماینده اشتال) null	روشنایی ضد انفجار و قطعات آن				
38	شرکت بی اچ تی آلمان (BHT) null	روشنایی ضد انفجار و قطعات آن				
39	شرکت سنکو null	روشنایی ضد انفجار و قطعات آن				
40	شرکت اموه بخار البرز [تصورات بسته بندی خرید قطعات - PLS, PED]	خرید قطعات	80.00	B	مجاز	

Show 10 entries 31 to 40 of 3683

جستجوی درختی جستجوی لیستی

- + مکانیک
- + برق و توجیه
- + شیمیایی
- + بهداشت، ایمنی و محیط زیست
- + ICT
- + بهبود سیستم ها و روش ها
- + ابزار دقیق
- + خدمات اداری
- + آموزش
- + تعمیرات بسته بندی
- + بازرسی فنی
- + فرایند
- + عمومی
- + بسته بندی
- + خدمات
- + ساختمان و امور زیربنایی
- + آزمایشگاه
- + سازندگان و مونتاژکاران
- + کالا
- + خدمات و پشتیبانی
- + اطلاعات ورودی از راهکارن سیستم

شناسنامه تامین کننده سوابق ارزیابی داشبورد ارزیابی اطلاعات تماس اشخاص رابطه صورت جلسات

جدید +

ردیف	ارزیابی	تاریخ ارزیابی	زمینه فعالیت	امتیاز	Minimum	Maximum	فرم ارزیابی
1	ارزیابی اولیه	14:59 1402/12/19	ابزارآلات ساختمانی ، وسایل و لوازم بهداشتی ساختمان، ساندویچ پنل	80.000	80.000	89.990	
2	ارزیابی عملکرد	1402/10/27	بازرگانان واسطه (تریدر) Trader	90.000	90.000	100.000	
3	ارزیابی اولیه	1402/08/16	بازرگانان واسطه (تریدر) Trader	92.000	90.000	100.000	

Show 10 entries 1 to 3 of 3

داشبورد ارزیابی تامین کننده

خامنه
کارنیل

مدیریت تامین کنندگان > تامین کنندگان

جستجو

اینجا جستجو کنید
امکانات
گزارش
عملیات

مرتب کردن یا وضعیت ارزیابی

گردد تامین کننده وضعیت ارزیابی وضعیت تامین کننده نوع تامین کننده

ردیف	نام	زمینه فعالیت	امتیاز	رتبه تامین کننده	وضعیت	پیوست
31	ایستا طیف گستر (ITC) تجارت اکتو (بیسم - اکتو)	اکتو (بیسم - تلفن)	90.00	A	مجاز	
32	WIDE WORLD TRADING (WWT) شرکت مانتی ابزارات ساختمانی ، وسایل و لوازم بهداشتی ساختمان-ساندویچ پنل	ابزارات ساختمانی ، وسایل و لوازم بهداشتی ساختمان-ساندویچ پنل	80.00	B	مجاز	
33	ALFA (آلفا)	روشایی ضد انفجار و قطعات آن				
34	Rothko	روشایی ضد انفجار و قطعات آن				
35	Technomond Industrial	روشایی ضد انفجار و قطعات آن				
36	ایلیا پترو پونش صنعت	روشایی ضد انفجار و قطعات آن				
37	شرکت ایمن برق پیشرو(نماینده اشتال)	روشایی ضد انفجار و قطعات آن				
38	شرکت بی ایچ تی آلمان (BIT)	روشایی ضد انفجار و قطعات آن				
39	شرکت سنکو	روشایی ضد انفجار و قطعات آن				
40	شرکت اسوه بخار الیز [PLUS, PLD]	خرید قطعات	80.00	B	مجاز	

Show 10 entries 31 to 40 of 3,683

شناسنامه تامین کننده
سابق ارزیابی
داشبورد ارزیابی
اطلاعات تماس اشخاص رایگان
صورت جلسات

بازرگانان واسطه (تریدر) Trader

ارزیابی اولیه

1402 آرن

ارزیابی عملکرد

1402 ی

ابزارات ساختمانی ، وسایل و لوازم بهداشتی ساختمان-ساندویچ پنل

ارزیابی اولیه

1402 اسند

سابق ارزیابی
اطلاعات تماس اشخاص رایگان
صورت جلسات

ارزیابی اولیه

1402 اسند

سابق ارزیابی
اطلاعات تماس اشخاص رایگان
صورت جلسات



درخواست ها

اینجا جستجو کنید جستجو

شماره درخواست	تامین کننده	نوع ارزیابی	تاریخ ارزیابی	تاریخ پایان ارزیابی	نزد	امتیاز رتبه
326	محمد حیاتی (کتابفروشی و نوشت افزار حیاتی) رمیه فعالیت: تجهیزات اداری	ارزیابی عملکرد	09:10 1403/01/09		علی قمری مسوول خرید داخلی ارزیاب مدارکات	
325	شرکت مهندسی شایان برق (شایان عزیز نماینده خوزستان) رمیه فعالیت: برق و تپوچه	ارزیابی عملکرد	13:32 1403/01/08		علی قمری مسوول خرید داخلی ارزیاب مدارکات	
324	گدون تریایی (ساترنال ایفترک ممتاز) رمیه فعالیت: بالابرها (ایستگاه)، جرثقیل ها	ارزیابی عملکرد	13:10 1403/01/08		علی قمری مسوول خرید داخلی ارزیاب مدارکات	
323	فروشگاه آهن آلات بهری (جعفر بهری) رمیه فعالیت: VahedKhatami	ارزیابی عملکرد	13:06 1403/01/08		علی قمری مسوول خرید داخلی ارزیاب مدارکات	
322	شرکت آریا کاجیکا رمیه فعالیت: بسته بندی	ارزیابی عملکرد	13:04 1403/01/08		علی قمری مسوول خرید داخلی ارزیاب مدارکات	
321	خانه صنعت جنوب (شرف خادم زاده) رمیه فعالیت: وسایل آبی بندی، اجناس باقی بندی	ارزیابی عملکرد	13:01 1403/01/08		علی قمری مسوول خرید داخلی ارزیاب مدارکات	
320	هدایت اله قمری (عکاسی آریا) رمیه فعالیت: خدمات چاپ	ارزیابی عملکرد	11:52 1403/01/08		علی قمری مسوول خرید داخلی ارزیاب مدارکات	
319	شرکت بارزگانی ثابتیان (نماینده سابق نورگین) رمیه فعالیت: تعمیرات بسته بندی	ارزیابی عملکرد	11:16 1403/01/08		فرحناز کارگر مسوول خرید خارجی ارزیاب مدارکات	
318	فروشگاه فن آوران تجهیزات اسپادانا رمیه فعالیت: بالابرها (ایستگاه)، جرثقیل ها	ارزیابی عملکرد	08:43 1403/01/08		علی قمری مسوول خرید داخلی ارزیاب مدارکات	
317	ژاو اندیشان اکسین صنعت رمیه فعالیت: مکانیک	ارزیابی عملکرد	09:52 1403/01/07		علی قمری مسوول خرید داخلی ارزیاب مدارکات	

Show 10 entries to 10 of 317

Navigation buttons: << < 5 4 3 2 1 > >>

ارزیابی عملکرد فروشگاه فن آوران تجهیزات اسپادانا | کد: 318

ایجاد شده توسط: محمد مجاهد زاده گزارش خرید داخلی 08:43 1403/01/08

ارزیابی عملکرد
موضوع درخواست
ارزیابی عملکرد فروشگاه فن آوران تجهیزات اسپادانا | کد:

متن درخواست
قطعات ایفترک

ارزیابی عملکرد تامین کنندگان نگهداری و تعمیرات نوع ارزیابی: خرید

توجه شود که امتیاز هر بخش بصورت مجزا می باشد بالاتر از 33 امتیاز باشد (امتیاز 33 مجاز نمی باشد) تا تامین کننده در لیست مجاز قرار گیرد
علاوه بر شرط بالا، در صورت وجود معیار کیفیت، تنها در صورتی تامین کننده قابل قبول است که امتیاز ارزیابی معیار کیفیت، خوب یا خیلی خوب ثبت شده باشد
شماره درخواست خرید/خدمت: *
pls=4020492 تصویبات مکانیک

تجویل بوضع *
 خیلی ضعیف ضعیف متوسط خوب خیلی خوب

خدمات فنی و پشتیبانی خرید *
 خیلی ضعیف ضعیف متوسط خوب خیلی خوب

تطابق تجهیزات بارگانی *
 خیلی ضعیف ضعیف متوسط خوب خیلی خوب

تناسب هزینه یا خرید انجام شده *
 خیلی ضعیف ضعیف متوسط خوب خیلی خوب

ملاحظات:

ارزیاب مدارکات | دریافت شده

علی قمری | مسوول خرید داخلی
تاریخ دریافت 08:43 1403/01/08



درخواست تخصیص منابع جهت خرید

حامد فرهنگ

منوی اصلی نرم افزار < مدیریت تامین کنندگان < درخواست استخدام خرید از منابع

درخواست

نوع معامله: متوسط (کمینه فنی و بازرگانی)

زمانه فعالیت: انتخابی

تامین کننده: انتخابی

پترو صنعت پارسان خزر	شرکت تجهیزات کمپرسور خاورمیانه	شرکت تدبیر فن نماینده LVF ایران	فروشگاه ابزار نخت جنوب پیام نیرمائی فر
تیک نصب نیرو			

موضوع: خرید بلبرینگ کمپرسور دوار

متن درخواست: مطابق پیوست

مهلت: ۱۴۳۰/۰۲/۲۶

فایل پیوست: اینجا کلیک کنید و یا فایل(های) مورد نظر را کشیده و اینجا رها کنید

P.0414 (1).doc
MB 0.5

حذف فایل

انصراف X ثبت درخواست

گزارش و پی گیری درخواست های تخصیص منابع

The screenshot displays a web application interface for managing resource allocation requests. The main content area is titled "درخواست استعلام از منابع" (Resource Inquiry Request). Below the title, there is a table with columns for "ردیف" (Row), "مبلغ" (Amount), "وضعیت" (Status), "تاریخ ثبت" (Registration Date), and "تاریخ پرداخت" (Payment Date). The table lists several requests, each with a corresponding signature and date. The interface also includes a search bar at the top, navigation tabs, and a sidebar with various icons.

ردیف	مبلغ	وضعیت	تاریخ ثبت	تاریخ پرداخت
1	100000000	در انتظار تایید	1398/05/15	
2	50000000	تکمیل شده	1398/05/15	1398/05/15
3	200000000	در انتظار تایید	1398/05/15	
4	150000000	در انتظار تایید	1398/05/15	
5	300000000	در انتظار تایید	1398/05/15	

تصاویر نرم افزار E&E Management

کالیبراسیون ابزار اندازه گیری



نمای کلی

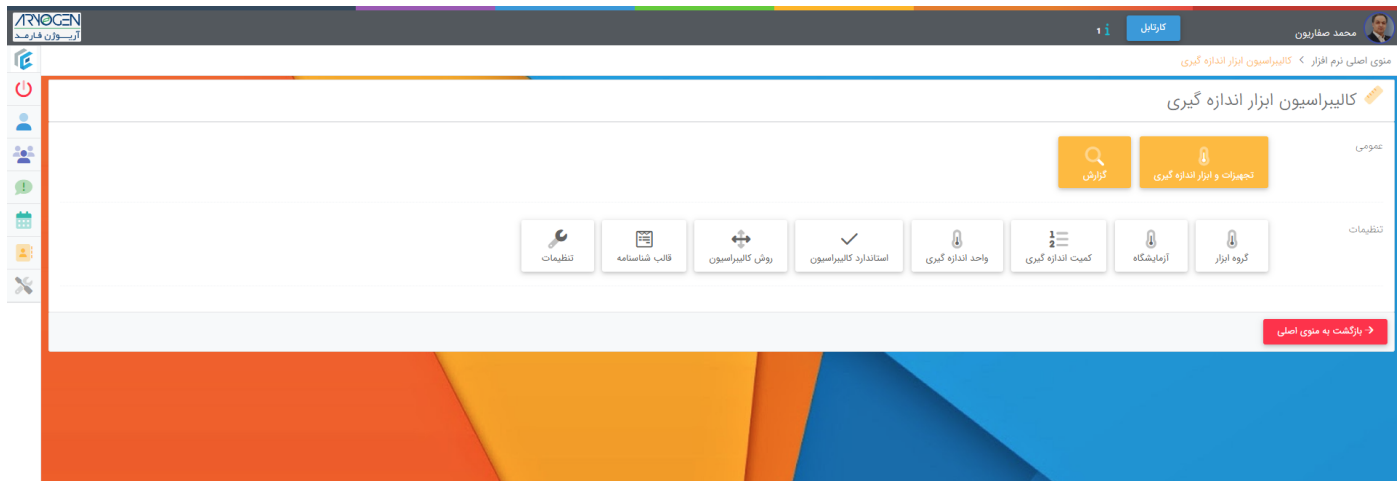

آزمایشگاه

حذف + جدید

ردیف	نام آزمایشگاه	کد
1	آزمایشگاه آنالیز دستگاهی	QC-004
2	آزمایشگاه فیزیکوشیمیایی	QC-007

Show 5 entries to 0 of 0 (filtered from 2 total entries)

<< < > >>

کمیت های اندازه گیری

ARNOGEN آریوژن فارمد

کارتابل 1 i

محمد صفاریون

منوی اصلی نرم افزار < کالیبراسیون ابزار اندازه گیری < کمیت اندازه گیری

کمیت اندازه گیری

حذف + جدید

ردیف	عنوان	گروه ابزار
1	اختلاف پتانسیل الکتریکی	
2	ym	Micrometre
3	Weight	
4	Wavelength	
5	Volumetric containers	

Show 5 entries 1 to 5 of 45

<< < 5 4 3 2 1 > >>

واحد های اندازه گیری

ARNOGEN آریژن فارمد





















کارنابل 1

محمد صفاریون

منوی اصلی نرم افزار < کالیبراسیون ابزار اندازه گیری < واحد اندازه گیری

واحد اندازه گیری

حذف + جدید

ردیف	واحد اندازه گیری	علامت اختصاری	کمیت اندازه گیری	ویرایش حذف
1	Percentage	%		 
2	particle			 
3	CFU	CFU		 
4	Conductivity	mS/cm		 
5	Temperature	°C	c	 
6	Volume	L	Volume	 
7	bar	bar	Pressure	 
8	Speed	RPM	RPM	 
9	pH	pH	PH	 
10	Conductivity	μS/cm		 

Show 10 entries 1 to 10 of 57

<< < 5 4 3 2 1 > >>

استاندارد کالیبراسیون

ARNOGEN آریوزن فارمد

محمد صفاریون

کارتابل

منوی اصلی نرم افزار > کالیبراسیون ابزار اندازه گیری > استانداردهای کالیبراسیون

استانداردهای کالیبراسیون

حذف + جدید

ردیف	استاندارد کالیبراسیون	کمیت اندازه گیری	نوع ابزار	فایل پیوست	مدرک مرتبط
21	TI-TCM-01-A-GHPA based on ASTM E682 . E1657 . E1303 and EDQM				
22	QA-02-00-040				
23	QA-02-00-036				
24	QA-02-00-027				
25	QA-02-00-029				

Show 5 entries 21 to 25 of 31

<< < 7 6 5 4 3 > >>

تعریف استاندارد کالیبراسیون

استاندارد کالیبراسیون: ;TM E682 . E1657 . E1303 and EDQM

نوع ابزار:

کمیت اندازه گیری:

توضیحات:

فایل مرتبط: آپلود فایل انتخاب از آرشیو مدرک

اینجا کلیک کنید و یا فایل(های) مورد نظر را کشیده و اینجا رها کنید

انصراف ذخیره

ARNOGEN آریوزن فارمد

محمد صفاریون

کارتابل

منوی اصلی نرم افزار > کالیبراسیون ابزار اندازه گیری > استانداردهای کالیبراسیون

استانداردهای کالیبراسیون

حذف + جدید

ردیف	استاندارد کالیبراسیون	کمیت اندازه گیری	نوع ابزار	فایل پیوست	مدرک مرتبط
21	TI-TCM-01-A-GHPA based on ASTM E682 . E1657 . E1303 and EDQM				
22	QA-02-00-040				
23	QA-02-00-036				
24	QA-02-00-027				
25	QA-02-00-029				

Show 5 entries 21 to 25 of 31

<< < 7 6 5 4 3 > >>

روش کالیبراسیون



روش های کالیبراسیون



حذف

جدید +

ردیف	روش کالیبراسیون	کمیت اندازه گیری	نوع ابزار	استاندارد کالیبراسیون	فایل پیوست	مدرک مرتبط
1	NCR	1				
2	Xternal	2				
3	External	3				
4	C.B.U	4				
5	Internal	5				

Show 5 entries 1 to 5 of 5

قالب شناسنامه ابزار

ARNOGEN
آرژون فارمد

محمد صفاریون

کارتابل

منوی اصلی نرم افزار < < قالب شناسنامه ابزار

قالب شناسنامه ابزار

حذف حذف کپی + جدید

جستجو

ردیف	عنوان	توضیح	فرم ساز	قالب فایل فرم
1	ابزار کنترلی ...			

Show 10 entries 1 to 1 of 1

<< < 1 > >>

لیست ابزار (جستجو، گزارش و سوابق کالیبراسیون)

آریوژن فارمد

کارتابیل
1

محمد صفاریون

منوی اصلی نرم افزار < کالیبراسیون ابزار اندازه گیری < تجهیزات و ابزار اندازه گیری

ابزار و تجهیزات اندازه گیری

بیشترفته
جستجو

نام ابزار/کد ابزار/گروه ابزار
امکانات
گزارش
عملیات

مرتب کردن با
شماره یکتا در بانک اطلاعاتی
صعودی
گروه ابزار
کالیبراسیون در جریان
تاریخ

ردیف	نام	کد	تاریخ آخرین کالیبراسیون	تاریخ آتی کالیبراسیون	وضعیت کالیبراسیون	تاریخ آخرین پایش	تاریخ آتی پایش	وضعیت پایش	فایل پیوست
1	Real Time PCR	QC-AP-306	1402/09/28	1404/09/28	کالیبره شده	1401/10/08	1401/10/08	برای پایش، تنظیم نشده	
2	Mastercycler	QC-PA-297	1402/08/23	1403/08/24	کالیبره شده	1399/10/13	1399/10/13	برای پایش، تنظیم نشده	
3	UV/VIS Spectrometer	QC-SP-298	1402/08/17	1403/08/18	کالیبره شده	1401/02/06	1401/02/06	برای پایش، تنظیم نشده	
4	ELISA-Reader	QC-ER-06	1402/02/01	1404/02/01	کالیبره شده	1400/02/01	1400/02/01	برای پایش، تنظیم نشده	
5	Capillary electrophoresis (01)	QC-EF-148	1402/07/23	1403/07/24	کالیبره شده	1400/12/22	1400/12/22	برای پایش، تنظیم نشده	
6	Capillary electrophoresis (02) New	QC-EF-352	1402/07/23	1403/07/24	کالیبره شده	1400/02/22	1400/02/22	برای پایش، تنظیم نشده	

Show 10 entries 1 to 10 of 4,592

شناسنامه ابزار
سوابق کالیبراسیون
آزمایشات

1/1
108%

شناسنامه تجهیزات بازرسی، اندازه گیری و آزمون			
نام ابزار:		Real Time PCR	
کد ابزار:	QC-AP-306	وضعیت ابزار:	معتبر
شناسه ابزار			
نوع ابزار:	Temperature	دوره کالیبراسیون:	۲سال ۰ماه ۰روز
تایید کالیبراسیون از آزمایشگاه های معتبر: دارد/ندارد			
کمیت اندازه گیری	واحد اندازه گیری	گستره اندازه گیری	دقت اسمی
Temperature	Temperature	از ۶۰ تا ۱۰۵	۰.۱
تاریخ شروع کالیبراسیون:		1402/09/28 تاریخ از رده خارج شدن:	
اطلاعات تکمیلی:			
شرکت سازنده:	applied bioestems	کشور سازنده:	Singapore
شرایط نگهداری:	R.T		
محل کاربرد:	QC-038		
توضیحات:			

نسخه: ۱- آزمایشگاه و کالیبراسیون

لیست ابزار (جستجو، گزارش و سوابق کالیبراسیون)

ابزار و تجهیزات اندازه گیری

مرتب کردن با:
 گروه ابزار:
 تاریخ:

ردیف	نام	کد	تاریخ آخرین کالیبراسیون	تاریخ آتی کالیبراسیون	وضعیت کالیبراسیون	تاریخ آخرین پایش	تاریخ آتی پایش	وضعیت پایش	فایل پیوست
1	Real Time PCR	QC-AP-306	1402/09/28	1404/09/28	کالیبره شده	1401/10/08	1401/10/08	برای پایش، تنظیم نشده	
2	Mastercycler	QC-PA-297	1402/08/23	1403/08/24	کالیبره شده	1399/10/13	1399/10/13	برای پایش، تنظیم نشده	
3	UV/VIS Spectrometer	QC-SP-298	1402/08/17	1403/08/18	کالیبره شده	1401/02/06	1401/02/06	برای پایش، تنظیم نشده	
4	ELISA-Reader	QC-ER-06	1402/02/01	1404/02/01	کالیبره شده	1400/02/01	1400/02/01	برای پایش، تنظیم نشده	
5	Capillary electrophoresis (01)	QC-EF-148	1402/07/23	1403/07/24	کالیبره شده	1400/12/22	1400/12/22	برای پایش، تنظیم نشده	
6	Capillary electrophoresis (02) New	QC-EF-352	1402/07/23	1403/07/24	کالیبره شده	1400/02/22	1400/02/22	برای پایش، تنظیم نشده	

Show 10 entries 1 to 10 of 4,592

شناسنامه ابزار | سوابق کالیبراسیون | آزمایشات

ردیف	نوع کالیبراسیون	تاریخ دریافت	تاریخ انجام	نتیجه کالیبراسیون	شماره گواهی کالیبراسیون	شرکت/شخص کالیبره کننده	گواهی کالیبراسیون
0	ادواری	1402/09/28	1402/09/28	معتبر			
1	ادواری	1400/09/20	1402/08/06 14:21	معتبر		مهدی احمدوند	

Show 5 entries 0 to 0 of 0

لیست ابزار (جستجو، گزارش و عملیات)

The screenshot shows the 'جستجوی پیشرفته' (Advanced Search) modal in the ARNOGEN software. The modal contains several search criteria:

- کمیت اندازه گیری (Measurement Quantity)
- روش کالیبراسیون (Calibration Method)
- آزمایشگاه (Laboratory)
- محل کاربرد (Application Location)
- محل کاربرد (انتخاب از چارت سازمانی) (Application Location (Select from organizational chart))
- کشور سازنده (Country of Origin)
- شرکت سازنده (Manufacturer)
- تاریخ آتی (Future Date)
- از (From)
- تا (To)

Buttons at the bottom of the modal include 'پشتن' (Back), 'RESET', and 'جستجو' (Search). The background shows a list of instruments with columns for 'فایل پیوست' (Attachment), 'وضعیت پایش' (Monitoring Status), 'تاریخ آتی' (Future Date), and 'از' (From).

The screenshot displays the main instrument list in the ARNOGEN software. The table below shows the data for several instruments:

فایل پیوست	وضعیت پایش	تاریخ آتی پایش	تاریخ آخرین پایش	وضعیت کالیبراسیون	تاریخ آتی کالیبراسیون	تاریخ آخرین کالیبراسیون	کد	گروه ابزار	صعودی	نام ابزار/کد ابزار/گروه ابزار	عملیات
	برای پایش، تنظیم نشده	1401/10/08	1401/10/08	کالیبره شده	1404/09/28	1402/09/28	QC-AP-306				
	برای پایش، تنظیم نشده	1399/10/13	1399/10/13	کالیبره شده	1403/08/24	1402/08/23	QC-PA-297				
	برای پایش، تنظیم نشده	1401/02/06	1401/02/06	کالیبره شده	1403/08/18	1402/08/17	QC-SP-298			UV/VIS Spectrometer 3	<input checked="" type="checkbox"/>
	برای پایش، تنظیم نشده	1400/02/01	1400/02/01	کالیبره شده	1404/02/01	1402/02/01	QC-ER-06			ELISA-Reader 4	<input type="checkbox"/>
	برای پایش، تنظیم نشده	1400/12/22	1400/12/22	کالیبره شده	1403/07/24	1402/07/23	QC-EF-148			Capillary electrophoresis (01) 5	<input type="checkbox"/>
	برای پایش، تنظیم نشده	1400/02/22	1400/02/22	کالیبره شده	1403/07/24	1402/07/23	QC-EF-352			Capillary electrophoresis (02) New 6	<input type="checkbox"/>

The interface also includes a 'جستجو' (Search) button, a 'پیشرفته' (Advanced) filter, and a 'گزارش' (Report) button. The bottom of the screen shows a 'نوع' (Type) dropdown and a 'مقدار اندازه گیری' (Measurement Quantity) dropdown.

لیست ابزار (جستجو، گزارش و امکانات)

ARNOGEN آرنوژن فارمد

محمد صفاریون

منوی اصلی نرم افزار > کالیبراسیون ابزار اندازه گیری > تجهیزات و ابزار اندازه گیری

ابزار و تجهیزات اندازه گیری

عملیات گزارش امکانات نام ابزار/کد ابزار/گروه ابزار

مرتب کردن با فهرست ابزار

جستجو پیشرفته

تأخیر

کالیبراسیون در جریان

گروه ابزار

صعودی

نام

ردیف

نام	ردیف	کد	تاریخ آخرین کالیبراسیون	تاریخ آتی کالیبراسیون	وضعیت کالیبراسیون	تاریخ آخرین پایش	تاریخ آتی پایش	وضعیت پایش	فایل پیوست
Real Time PCR	1	QC-AP-306	1402/09/28	1404/09/28	کالیبره شده	1401/10/08	1401/10/08	برای پایش تنظیم نشده	
Mastercycler	2	QC-PA-297	1402/08/23	1403/08/24	کالیبره شده	1399/10/13	1399/10/13	برای پایش تنظیم نشده	
UV/VIS Spectrometer	3	QC-SP-298	1402/08/17	1403/08/18	کالیبره شده	1401/02/06	1401/02/06	برای پایش تنظیم نشده	
ELISA-Reader	4	QC-ER-06	1402/02/01	1404/02/01	کالیبره شده	1400/02/01	1400/02/01	برای پایش تنظیم نشده	
Capillary electrophoresis (01)	5	QC-EF-148	1402/07/23	1403/07/24	کالیبره شده	1400/12/22	1400/12/22	برای پایش تنظیم نشده	
Capillary electrophoresis (02) New	6	QC-EF-352	1402/07/23	1403/07/24	کالیبره شده	1400/02/22	1400/02/22	برای پایش تنظیم نشده	

Show 10 entries 1 to 10 of 4,592

شاسنامه ابزار سوابق کالیبراسیون آزمایشات

عملیات

ردیف مقدار اندازه گیری، تلورانس، واحد اندازه گیری، نوع

ARNOGEN آرنوژن فارمد

محمد صفاریون

منوی اصلی نرم افزار > کالیبراسیون ابزار اندازه گیری > تجهیزات و ابزار اندازه گیری

ابزار و تجهیزات اندازه گیری

عملیات گزارش امکانات نام ابزار/کد ابزار/گروه ابزار

مرتب کردن با شاسنامه یا

ردیف نام

نام	ردیف	کد	تاریخ آخرین کالیبراسیون	تاریخ آتی کالیبراسیون	وضعیت کالیبراسیون	تاریخ آخرین پایش	تاریخ آتی پایش	وضعیت پایش	فایل پیوست
Real Time PCR	1	QC-AP-306	1402/09/28	1404/09/28	کالیبره شده	1401/10/08	1401/10/08	برای پایش تنظیم نشده	
Mastercycler	2	QC-PA-297	1402/08/23	1403/08/24	کالیبره شده	1399/10/13	1399/10/13	برای پایش تنظیم نشده	
UV/VIS Spectrometer	3	QC-SP-298	1402/08/17	1403/08/18	کالیبره شده	1401/02/06	1401/02/06	برای پایش تنظیم نشده	
ELISA-Reader	4	QC-ER-06	1402/02/01	1404/02/01	کالیبره شده	1400/02/01	1400/02/01	برای پایش تنظیم نشده	
Capillary electrophoresis (01)	5	QC-EF-148	1402/07/23	1403/07/24	کالیبره شده	1400/12/22	1400/12/22	برای پایش تنظیم نشده	
Capillary electrophoresis (02) New	6	QC-EF-352	1402/07/23	1403/07/24	کالیبره شده	1400/02/22	1400/02/22	برای پایش تنظیم نشده	

Show 10 entries 1 to 10 of 4,592

شاسنامه ابزار سوابق کالیبراسیون آزمایشات

عملیات

ردیف مقدار اندازه گیری، تلورانس، واحد اندازه گیری، نوع

اتصال ابزار انتخاب شده به آزمایشگاه
ابزار از رده خارج شده
تبدیل وضعیت ابزار انتخاب شده به ابزار از رده خارج شده
ابزار غیرفعال
تبدیل ابزار انتخاب شده به ابزار غیرفعال

تعریف آزمایشات جهت کالیبراسیون درون سازمانی

The screenshot displays a software interface for defining laboratory tests. A central dialog box titled "فرم تعریف آزمایش" (Test Definition Form) is open, allowing for the configuration of test parameters. The dialog includes the following fields:

- مقدار اندازه گیری** (Quantity): A text input field.
- تولرانس** (Volume): A text input field.
- واحد اندازه گیری** (Unit): A dropdown menu with a list of units visible.
- نوع** (Type): A dropdown menu.
- جزئیات** (Substances): A text area for additional information.

At the bottom of the dialog, there are three buttons: "انصراف X" (Cancel), "ذخیره و خروج" (Save and Exit), and "ذخیره و جدید" (Save and New). The background interface shows a list of tests on the left, a sidebar with navigation icons, and a main area with a table of test results and a "مشخصات" (Details) button.

تصاویر نرم افزار E&E Management

نظام پیشنهادها



نمای کلی

نمای کلی از داشبورد سیستم پیشنهادات (System Recommendations). داشبورد شامل بخش‌های عمده زیر است:

- عمومی:** ارائه پیشنهاد، گزارش درخواست ها
- تنظیمات:** طبقه بندی ارزشی پیشنهاد، فرم ساز، انگوش گردش کار، طبقه بندی پیشنهاد
- راهنما:** کاربر عمومی، کاربر ارشد

در پایین داشبورد، دکمه پارکشت قرار دارد.



حاجد فرهنگ | همه | کارکنان

منوی اصلی | تیم افروز | مدیریت دانش | نظام پیشنهادات

طبقه بندی پیشنهاد

[جدید +](#) [مجموعه](#) [حذف](#)

شبه حوادث و موارد ناخوشایند

- نگهداری و تعمیرات
- خدمات فنی و انرژی
- بهبود سیستمها و روشها
- بهره برداری (تولید)
- منابع انسانی
- HSE
- تذکرات و اخطارها
- امور قراردادها و بیمهها
- فروش
- اثاث محصول
- مالی
- ICT
- مدیریت
- پیمانکاران
- + -

تنظیمات کدینگ پیشنهاد

[تعریف اگو](#)

فرم داینامیک متصل

[انتخاب فرم داینامیک](#)

ارائه پیشنهاد

چک لیست ارزیابی

[انتخاب چک لیست ارزیابی](#)

ارزیابی پیشنهاد

انگوشه گردش کار

[انتخاب انگوشه گردش کار](#)

مدیریت پیشنهادات

کاربران ارشد پیشنهادات

نماینده کمیته پیشنهادات

حاجد فرهنگ | سرپرست بهبود سیستم ها و روشها

[انتخاب](#)

تیم ارزیابی

کمیته پیشنهادات

ارزیابان

[انتخاب لیست کاربران](#)

- محمد بهزادی (رئیس نگهداری و تعمیرات) [مشاهده](#)
- ناصر امین (معاون مجتمع) [مشاهده](#)
- بهمن شجاعی (سرپرست بازرسی فنی) [مشاهده](#)
- عبدالمحسن خداداد (رئیس HSE) [مشاهده](#)
- علی قزاقچه (مهندس ارشد ماشین آلات دوار) [مشاهده](#)
- مادق ایردوله (سرپرست امور کارکنان) [مشاهده](#)
- بهمن بهرامی (سرپرست نت بسته بندی) [مشاهده](#)
- جلال امینی (معاون نت ابزار دقیق) [مشاهده](#)
- محمدرضا افشاری (معاون نت بسته بندی) [مشاهده](#)

گردش کار بررسی پیشنهاد

حامد فرهنگ

منوی اصلی نرم افزار > نظام پیشنهادات > الگوهای گردش کار

الگوهای گردش کار

مرحله کاری

قسمتی از نام الگوی گردش کار یا نام خانوادگی تهیه کنید و ... جستجو

ردیف نام

1 نظام پیشنهادات

2 فرم ارزیابی پیشنهاد

Show 10 entries 1 to 2 of 2

مراحل الگوی گردش کار

ردیف	ذیربط	مهلت - روز	رد درخواست صورت رد	خاتمه درخواست در صورت رد کردن	ارسال جهت بازبینی	دریافت مشورت	اجاری بودن تایید مشورت دهندگان-جهت پیوست تایید	الصالق	اطلاع	ارسال جهت اطلاع	تعیین اثر تغییر بر مدارک مرتبط	تمدید اعتبار مدارک یا ارسال جهت بازبینی	بررسی جهت شناسنامه مدارک	داتلود نسخه ی قابل ویرایش مدارک	ویرایش مراحل روند درخواست	مثن راهنما	Reference Unique Id	Parallel Node Reference Unique Id	
1	دبیر کمیته پیشنهادات		<input checked="" type="checkbox"/>	<input checked="" type="checkbox"/>	<input checked="" type="checkbox"/>	<input checked="" type="checkbox"/>	<input checked="" type="checkbox"/>	<input checked="" type="checkbox"/>	<input checked="" type="checkbox"/>	<input checked="" type="checkbox"/>	<input checked="" type="checkbox"/>	<input checked="" type="checkbox"/>	<input checked="" type="checkbox"/>	<input checked="" type="checkbox"/>	<input checked="" type="checkbox"/>	ارزیابی ها حتما مطابق روش اجرایی مدیریت پیشنهادات ثبت گردد.		74672d5f69654b0598a71b86a5d7a314	598a71b86a5d7a314
2	کمیته پیشنهادات		<input checked="" type="checkbox"/>	<input checked="" type="checkbox"/>	<input checked="" type="checkbox"/>	<input checked="" type="checkbox"/>	<input checked="" type="checkbox"/>	<input checked="" type="checkbox"/>	<input checked="" type="checkbox"/>	<input checked="" type="checkbox"/>	<input checked="" type="checkbox"/>	<input checked="" type="checkbox"/>	<input checked="" type="checkbox"/>	<input checked="" type="checkbox"/>	<input checked="" type="checkbox"/>	لطفا حتما دقت شود که 2 ساعت اضافه کار علاوه بر محاسبات ارزیابی، صرفا بدلیل ثبت پیشنهاد اضافه شود.		557b6535670b4d778544efb8c2b16658	778544efb8c2b16658

1 to 2 of 2

فرم ساز

کارکنان

حامد فرهنگ

منوی اصلی نرم افزار > نظام پیشنهادات > فرم ساز

فرم ساز

جستجو

ردیف	عنوان	توضیح
1	فرم ارزیابی پیشنهاد	قالب قابل فرم
2	قالب فرم پیشنهاد	

Show 10 entries to 2 of 2

نمونه فرم ثبت پیشنهاد

منوی اصلی نرم افزار > نظام پیشنهادات > درخواست جدید

حامد فرهنگ

کنترل

همه

عنوان پیشنهاد *

طبقه بندی

شبه حوادث و موارد ناایمن

فرآیند مرتبط فرآیند مرتبط واحد مرتبط

ارائه دهنده پیشنهاد

حامد فرهنگ سرپرست بهبود سیستم ها و روشها

انتخاب

انتخاب

کد

(نظفا، قبل از ارائه پیشنهاد، روش اجرایی مدیریت پیشنهادات در نرم افزار، ماژول مستندات جستجو و مطالعه شود. برای ثبت شبه حوادث و موارد نا ایمن، اسکن فرم گزارش رویداد، پیوست و اصل فرم پر شده به واحد HSE تحویل گردد.) در صورتیکه پیشنهاد دارای صرفه ی اقتصادی می باشد، حتما شواهد آماری مبنی بر سود رسانی یا کاهش هزینه را در توضیحات ثبت نمایید.

سن: 20-30

مدرک تحصیلی: زیر دیپلم

رده شغلی: کارگر

نوع پیشنهاد: فنی

اعضای گروه (در صورت گروهی بودن پیشنهاد):

محور پیشنهاد: بهبود شرایط کار و روابط انسانی-اجتماعی

روش فعلی اجرایی در سازمان:

روش پیشنهادی و مزایای استفاده(شرح کامل):

موارد ناایمن و شبه حوادث (نظفا شرح کامل، تاریخ، محل بروز یا محل وجود مورد ناایمن اعلام گردد):

فایل پیوست

اینجا کلیک کنید و یا فایل(های) مورد نظر را کشیده و اینجا رها کنید

X انصراف

تایید و ارسال

گزارش و پی گیری درخواست پیشنهادات ثبت شده

ردیف	شماره	نوع درخواست	عنوان پیشنهاد	تاریخ ثبت	تاریخ انجام	درخواست دهنده	نزد	وضعیت	حذف
1	143	پیشنهاد	پیشنهاد استفاده از روغن PAG روانکاری سیلندر (اصلاحیه - ویرایش دوم)	12:25 1403/01/08		علی طاطوی نژاد معاون نت مکانیک	محمد فرهنگ سرپرست بهبود سیستم ها و روشها دبیر کمیته پیشنهادات	در جریان	
2	142	پیشنهاد	مشخص کردن مکان بیستون بعب تریق (شرقی - غربی) جهت عیب یابی سریع و مطمئن تر	13:34 1402/12/23		رضا آقاجری موخر مهندس ارشد فرآیند، کنترل کیفیت و انرژی	شهرام کشاورزی سرپرست نت ابزار دقیق خیره دانشی - علی طاطوی نژاد معاون نت مکانیک خیره دانشی، سعید صفا بی رگی سرپرست نت مکانیک خیره دانشی، آرش فرزانی مهندس ارشد مکانیک خیره دانشی، علی وفازده مهندس ارشد ماشین آلات دوار خیره دانشی	در جریان	
3	141	پیشنهاد	افزایش ظرفیت چرقتیل سفتی 30تن مربوط به ناحیه کمپرسورها	10:28 1402/12/22		علی رضا کشاورز سرپرست نت برق	شهرام کشاورزی سرپرست نت ابزار دقیق خیره دانشی، سعید صفا بی رگی سرپرست نت مکانیک خیره دانشی، آرش فرزانی مهندس ارشد مکانیک خیره دانشی، علی وفازده مهندس ارشد ماشین آلات دوار خیره دانشی	در جریان	
4	140	پیشنهاد	مشاهده ی فشار ناحیه ی Absorber در DCS	11:50 1402/12/21		رضا آقاجری موخر مهندس ارشد فرآیند، کنترل کیفیت و انرژی	محمد رضا خزانی سرپرست نوبتکاری بهره برداری خیره دانشی، محسن شفاغلی رئیس بهره برداری خیره دانشی، شهرام کشاورزی سرپرست نت ابزار دقیق خیره دانشی، جلال امینی تهرانی معاون نت ابزار دقیق خیره دانشی	در جریان	
5	139	پیشنهاد	پیشنهاد قراردادن ترازو در رستوران	11:37 1402/12/21		رضا آقاجری موخر مهندس ارشد فرآیند، کنترل کیفیت و انرژی	علی سعیدی مسوول بهداشت صنعتی خیره دانشی، اصغر بیگدلی پور سرپرست خدمات اداری خیره دانشی، صادق ابودوله سرپرست امور کارکنان خیره دانشی	در جریان	
6	138	پیشنهاد	تجهیزات بازدید از چیلرهای پتروشیمی آریاساسول	11:30 1402/12/21		رضا آقاجری موخر مهندس ارشد فرآیند، کنترل کیفیت و انرژی	محسن شفاغلی رئیس بهره برداری دبیر کمیته پیشنهادات	در جریان	

آرشیو پیشنهادات مصوب

The screenshot shows a web application interface with a dark blue header and a light blue sidebar. The main content area is white and contains a grid of six recommendation cards. Each card has a title, a description, and a status indicator. The sidebar on the right contains a list of filters for different categories of recommendations.

Header: کاربر | همه | منوی اصلی نرم افزار > نظام پیشنهادات > پیشنهادات مصوب

Search Bar: جستجو میان پیشنهادات مصوب

Grid of Recommendations:

- Card 1:** علی ظاظوی نژاد | معاونت مکانیک | تقویت سیستم خنک کاری کمپرسورهای اسکرو | 0 | عملیات
- Card 2:** عبدالمنعم جوادنیا | رییس HSE | یک تلفن جدا فقط برای تماس اضطراری (hot line) سریع با پتروشیمی مارون در اتاق کنترل برای زمان های اضطراری ایجاد گردد. | 1 | عملیات
- Card 3:** محمد جواد حاجیان فرد | کارشناس خرید داخلی | نصب کیوسک اطلاع رسانی | 1 | عملیات
- Card 4:** علی ظاظوی نژاد | معاونت مکانیک | نصب سنسور فشار به روش IPV بر روی سیلندرهاي مرحله 2 و 3 پرایمری | 0 | عملیات
- Card 5:** علی ظاظوی نژاد | معاونت مکانیک | نصب سیستم پایش وضعیت پیوسته (Prognost) بر روی کمپرسور اولیه | 1 | عملیات
- Card 6:** علی رضا کشاورز | سرپرست نت برق | افزایش قابلیت اطمینان سیستم درایو FCPT11 از طریق تهیه نسخ پشتیبان | 0 | عملیات

Filter List (Right Sidebar):

- شبه حوادث و موارد نادر
- نگهداری و تعمیرات
- خدمات فنی و انرژی
- بهبود سیستمها و روشها
- بهره برداری (تولید)
- منابع انسانی
- HSE
- تدارکات و ابزارها
- امور قراردادهای و پیمانها
- فروش
- ابزار محمول
- مالی
- ICT
- مدیریت
- پیمانکاران
- +

نمونه پیشنهاد ثبت شده

جستجو میان پیشنهادات مصوب

ثبت شده توسط	محمد جواد حاجیان فرد کارشناس خرید داخلی
تاریخ آخرین تغییرات	1401/07/06
ویرایش	0
طبقه بندی	[شبه حوادث و موارد ناایمن]
فرآیند	
واحد سازمانی	خرید داخلی

(لطفاً قبل از ارائه پیشنهاد، روش اجرایی مدیریت پیشنهادات در نرم افزار، مازول مستندات جستجو و مطالعه شود. برای ثبت شبه حوادث و موارد نا ایمن، اسکن فرم گزارش رویداد، پیوست و اصل فرم پر شده به واحد HSE تحویل گردد.)

سن: 30-40
مدرك تحصیلی: فوق لیسانس و بالاتر
رده شغلی: کارشناس و کارشناس ارشد
نوع پیشنهاد: غیر فنی

اعضای گروه (در صورت بودن پیشنهاد):
محمد جواد حاجیان فرد - محسن طیبی
محور پیشنهاد: بهبود شرایط کار و روابط انسانی، اجتماعی

روش فعلی اجرایی در سازمان:
در حال حاضر روشی وجود ندارد.

روش پیشنهادی و مزایای استفاده (شرح کامل):
"با توجه به اینکه رضایت شغلی همکاران در افزایش بهره وری بسیار موثر می باشد و همچنین از آنجا که همکاران محترم وعده اصلی غذایی خود را در شرکت میل می کنند ، با نصب یک دستگاه کیوسک اطلاع رسانی در ورودی رستوران به عنوان محل تردد همه همکاران ، علاوه بر نظر سنجی روزانه از رضایت همکاران از کمیت و کیفیت غذا ، می توان کیفیت غذای همکاران را بالاتر برد.
همچنین از این کیوسک می توان برای نظرسنجی در خصوص سایر خدمات عمومی مثل سرویس و رستوران و باشگاه نیز استفاده نمود و ضمن بررسی نظرسنجی ها و استفاده از آنها در تصمیم گیری های آتی شرکت ، زمینه افزایش رضایت همکاران محترم در خدمات عمومی را فراهم نمود."

فایل پیوست

بازگشت

- شبه حوادث و موارد ناایمن
- نگهداری و تعمیرات
- خدمات فنی و انرژی
- بهبود سیستمها و روشها
- بهره برداری (تولید)
- منابع انسانی
- HSE
- تدارکات و ابزارها
- امور قراردادها و پیمانها
- فروش
- انبار محصول
- مالی
- ICT
- مدیریت
- پیمانکاران
-
- +

مدیریت ریسک



نوع ریسک

منوی اصلی نرم افزار > مدیریت ریسک > نوع ریسک

نوع ریسک

حذف

+ جدید

		ردیف	نوع	سطح ریسک		
		1	تحلیل	متوسط (Moderate)		
		2	کیفی	بالا (High)		
		3	اقتصادی	متوسط (Moderate)		
		4	ایمنی	متوسط (Moderate)		
		5	آلودگی	بالا (High)		

Show 10 entries 1 to 5 of 5

<< < 1 > >>

رتبه بندی ریسک

منوی اصلی نرم افزار < مدیریت ریسک < رتبه بندی ریسک

رتبه بندی ریسک ↓

حذف + جدید

ردیف	رتبه بندی ریسک	امتیاز: از	امتیاز: تا	الزام به ثبت اقدام اصلاحی	ارجاع جهت اطلاع به مدیر ریسک
1	کم (Low)	0	63		
2	متوسط (Moderate)	64	342		
3	بالا (High)	343	1000	<input checked="" type="checkbox"/>	

Show 10 entries 1 to 3 of 3

<< < 1 > >>

جدول ریسک

ردیف	فرایند / زیرفرایند	عنوان ریسک/منفی	توضیحات	عمل ریسک	اقدامات کنترلی	شدت پیامد ریسک	احتمال رخداد	عدد ریسک	رتبه بندی ریسک	شرح اقدام
1	کنترل تغییرات 6.12	test 1	test 1	RItest1	test1	1	10	100	متوسط (Moderate)	
2	سیستمها 15.01	توزیع نامناسبی برسرل		برنامه ریزی نامناسب آموزش، عدم پیروی از برنامه ریزی آموزشی (بیت) در دوره های آموزشی	استفاده از ایمیل برای یادآوری ارائه داده ها و تحلیلها	1	7	245	متوسط (Moderate)	
3	سیستمها 15.01	تاخیر در ارائه		ناکارآمدی زیرساخت اطلاعاتی و تعدد وظایف در زمان ارائه گزارشات	بهبود ساختارهای جمع آوری و ثبت داده ها در یک نظام یکپارچه آموزش مدیریت زمان چابک سازی ساختار سازمان و تعیین شرح شغل	1	7	294	متوسط (Moderate)	
4	سیستمها 15.01	کاهش بهره‌مندی		بی انگیزه بودن مدیر، عدم آموزش صحیح، تعدد وظایف، تأمین نوسان از نظر پارامترهای رفاهی در شرکت، عدم در نظر داشتنی شایسته سالیاری برای انتخاب مدیر	برگزاری دوره های آموزشی مدیریت سالیاری در نظر گرفتن امکانات رفاهی	1	7	336	متوسط (Moderate)	
5	سیستمها 15.01	نمره کیفی منفی		عدم توسعه زیرساخت ها، نبود اهتمام در شایسته سالیاری هنگام جذب و استخدای نبود انگیزه کاری	آموزش و تربیت پرسنل توسعه زیرساخت ها نظارت بر اجرایی صحیح خطشی و سیاست های اجرایی در	1	7	336	متوسط (Moderate)	

سمت: مدیریت

General

ت. کلیاتی

Glycan-001

سمه تجارت - Business Development 01

02

03

04

05

06

07

08

09

10

11

12

تعریف ریسک

فرایند / زیرفرایند مرتبط

انتخاب

عنوان ریسک

نوع ریسک

نوع ریسک: مثبت/منفی

مثبت منفی

محرمانگی

انصراف

ذخیره و خروج

ذخیره و جدید

علت ریسک، پیامد و اقدام کنترلی

<input type="text"/>	علت ریسک
<input type="text"/>	پیامد ریسک
<input type="text"/>	شدت پیامد ریسک
<input type="text"/>	احتمال رخداد
<input type="text"/>	اقدام کنترلی

اقدام برخورد با ریسک

<p>عدم تامین به موقع بودجه، فراهم نبودن زیرساخت های توسعه، عدم دسترسی به تجهیزات ناشی از تحریم ها</p>	علت ریسک
<input type="text"/>	احتمال رخداد
<input type="text"/>	مهلت اقدام تا تاریخ
<input type="text"/>	اقدام پیشنهادی

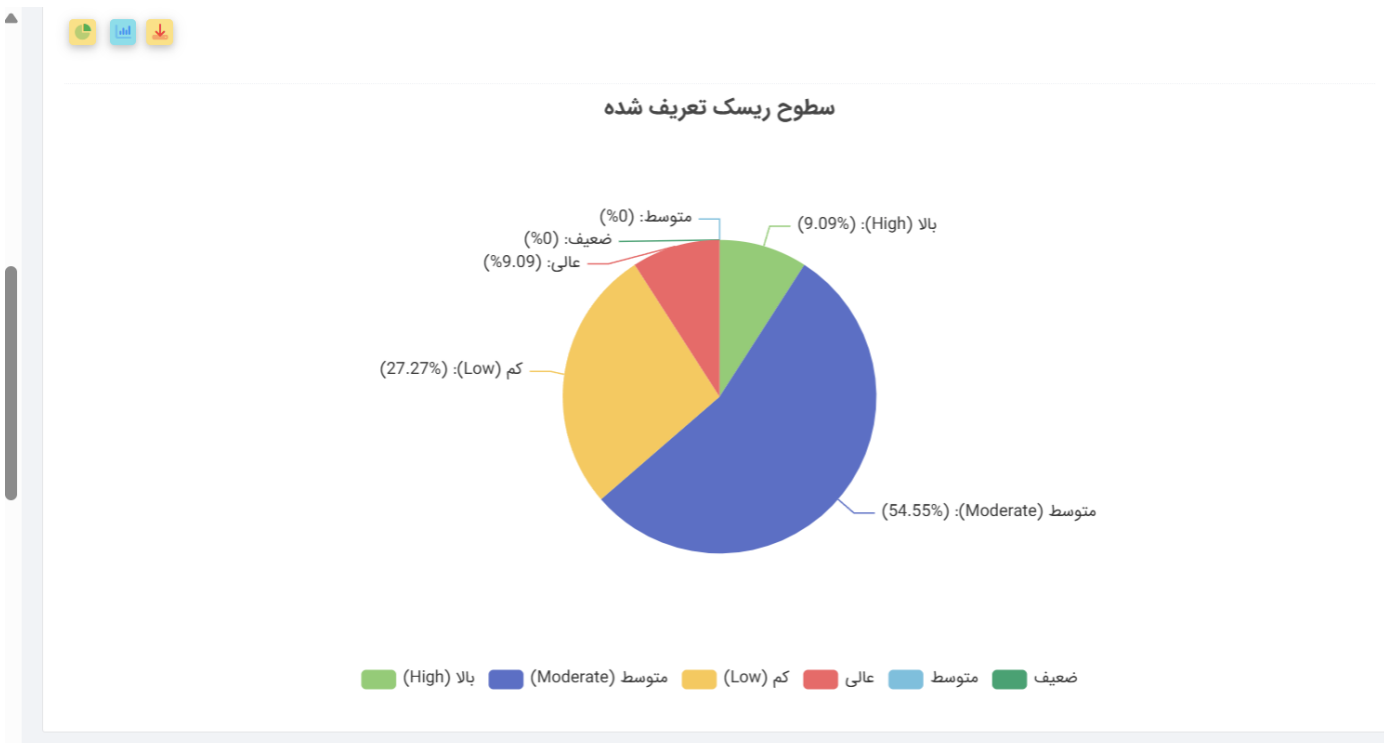
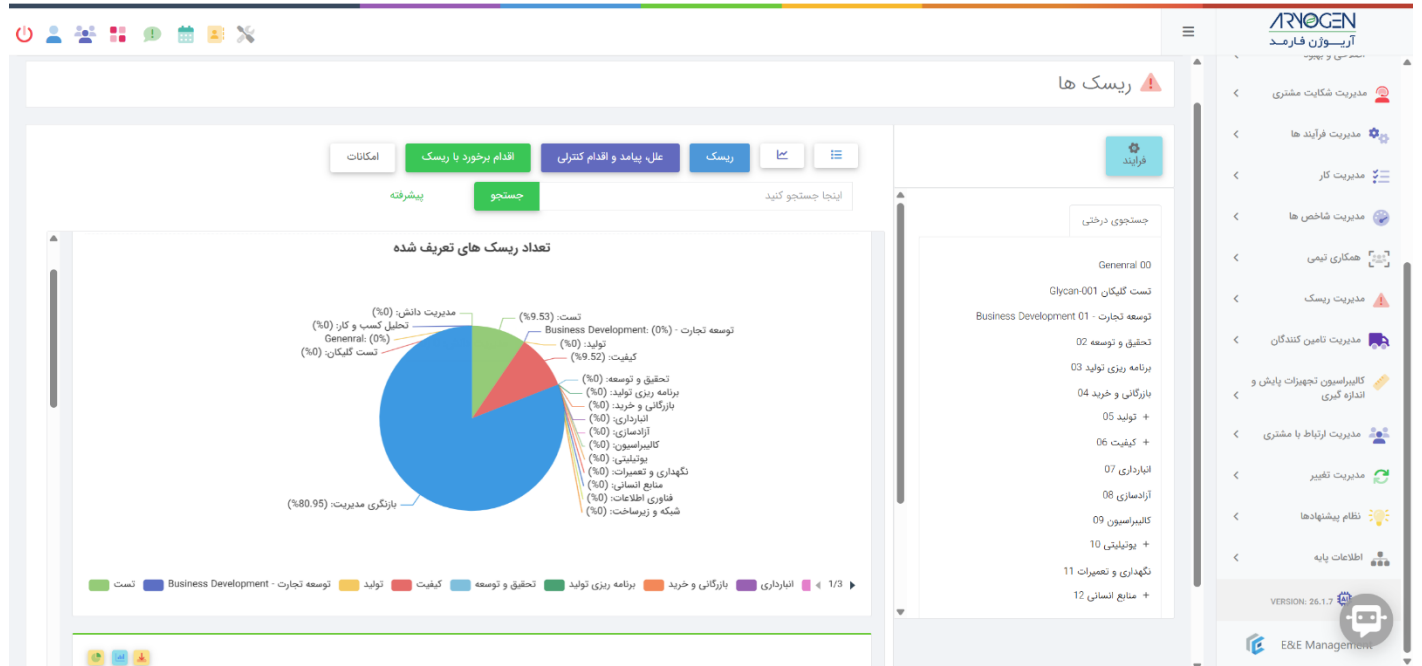

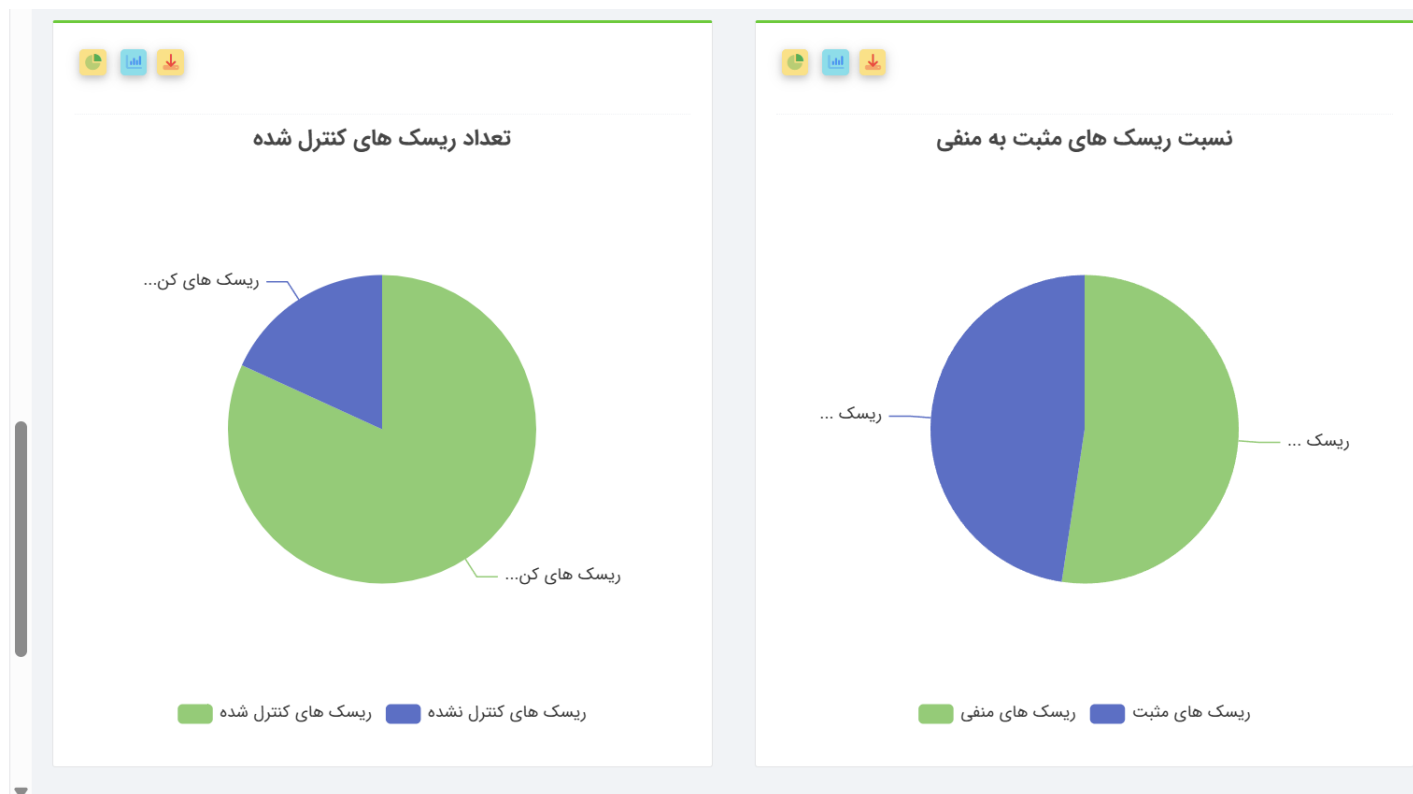



توضیحات	امکانات/قابلیتهای نرم افزار اطلاعات پایه و نرم افزار آرشیو اسناد و مدیریت مدارک
Compliance	
	<p>پوشش الزامات ISO 9001 2015 (مدیریت کیفیت) در حوزه مدیریت مدارک (کنترل مستندات مدیریت اسناد)</p> <p>پوشش الزامات IMS در حوزه مدیریت مدارک و کنترل مستندات</p> <p>پوشش الزامات ISO12651 در حوزه مدیریت مدارک (کنترل مستندات مدیریت اسناد)</p> <p>پوشش الزامات ISO/TC171: استاندارد مشخصات نرم افزارهای مدیریت مدارک</p> <p>پوشش نیازمندی های مرتبط با مدیریت مدارک فنی و مهندسی، پروژه های EPC و پروژه های فنی مهندسی عمومی، ساخت و تولید</p> <p>پوشش الزامات مدیریت مدارک در استاندارد GMP دارویی</p> <p>پوشش الزامات مدیریت مدارک مطابق با استاندارد IATF 16949: 2016 در صنعت خودرو</p>
کاربری نرم افزار	
	<p>آرشیو و مدیریت اسناد و مدارک عمومی، مدیریت مدارک در حوزه منابع انسانی، مصوبات هیات عامل، قراردادها، پرونده های حقوقی، پرونده های مشترکین، مدیریت کیفیت و IMS، GMP و ...</p> <p>مدیریت مدارک فنی و مهندسی پروژه، تکوین محصول، SQA، SPASS و ...</p> <p>بایگانی سوابق</p> <p>کتابخانه دیجیتال</p> <p>آرشیو Multimedia و تصاویر، روابط عمومی و ...</p>
اطلاعات پایه	
	<p>امکان تعریف یک یا چند شرکت برای پوشش نیازمندی شرکت های دارای Branch</p> <p>امکان طبقه بندی درختی چارت سازمانی</p> <p>امکان تعریف مشاغل در چارت سازمانی</p> <p>امکان اتصال یک یا چند شخص به یک شغل</p> <p>امکان اتصال یک یا چند شغل به یک نفر</p> <p>امکان تعریف سطوح دسترسی بر اساس گروه های کاربری</p> <p>امکان عضویت افراد در گروه های کاربری و کنترل دسترسی افراد بر اساس دسترسی های تعریف شده برای گروه کاربری</p>
	<p>تفکیک دسترسی به موجودیت های نرم افزار در سطح دسترسی های مشاهده، جدید، ویرایش، حذف و چاپ</p> <p>امکان بازیابی افراد حذف شده</p> <p>امکان انتقال وظایف نرم افزار بین کارکنان به صورت خودکار (Job Rotation Management)</p>
امکانات آرشیو و طبقه بندی مدارک	

امکان گروه بندی مدارک به صورت درختی و نامحدود (فرآیندی، پروژه ای، محصولی، ساختاری، استاندارد های مدیریتی و ...)
امکان مدیریت آرشیوهای مدارک به تفکیک تیم های مجزا به طور مثال : مدیریت متمرکز آرشیو IMS در تضمین کیفیت یا سیستم ها و روش ها، مدیریت متمرکز آرشیو اسناد فنی و پروژه ها در واحد فنی و مهندسی، مدیریت آرشیو روابط عمومی در واحد روابط عمومی و دسترسی کاربران به صورت یکپارچه به کل آرشیو بر اساس دسترسی تعریف شده برای هر کاربر
امکان جداسازی نمایش آرشیو مدارک از سوابق و یا نمایش یکپارچه هر دو کنار هم
امکان تنظیم چیدمان شاخه ها (اولویت نمایش) در درخت گروه مدارک با جا به جایی آن ها به بالا و پایین
امکان مدیریت توزیع شده زیرشاخه های گروه مدارک توسط مدیر هر شاخه و مدیریت کلی درخت توسط کاربر ارشد نرم افزار
امکان کپی و Paste ساختار شاخه های درخت جهت تسریع در مدیریت طبقه بندی مدارک و جلوگیری از دوباره کاری (کاربرد اصلی در مدیریت مدارک فنی و مهندسی)
امکان اتصال شاخه های گروه مدرک به فرایندها و دریافت گزارشات عملکرد به تفکیک واحد های سازمان و فرایندها
امکان اتصال شاخه های گروه مدرک از بالاترین سطح تا آخرین سطح به لیست های توزیع و تعمیم دسترسی به مدارک داخل گروه بر اساس تنظیمات گروه جهت تسریع در عملیات استقرار نرم افزار و جلوگیری از دوباره کاری برای ثبت تنظیمات مشابه برای هر مدرک
امکان اتصال شاخه های گروه مدرک از بالاترین سطح تا آخرین سطح به Workflow های از پیش تعریف شده و تعمیم به مدارک داخل گروه بر اساس تنظیمات گروه جهت تسریع در عملیات استقرار نرم افزار و جلوگیری از دوباره کاری برای ثبت تنظیمات مشابه برای هر مدرک
امکان تعریف رنگ جداگانه برای هر شاخه از درخت با تعمیم خودکار به زیر شاخه ها
تغییر رنگ خودکار گروه های مدرک فاقد مدرک در درخت جهت آگاهی کاربر
نمایش تعداد مدارک موجود در هر شاخه از درخت طبقه بندی مدارک
دریافت Master List ساده مدارک به تفکیک گروه مدارک
دریافت Master List با فرمت Excel به تفکیک گروه مدارک شامل همه مشخصات مدرک Metadata در ستون های جداگانه
امکان تعریف لیست های توزیع مدارک و اتصال آن ها به مدارک به صورت موردی و یا اتصال به گروه مدارک به صورت کلی
امکان تعریف قالب های شناسنامه متنوع برای مدارک و فیلدهای سفارشی برای هر نوع از مدرک به تفکیک در سیستم فرم ساز
کنترل دسترسی به مدارک و اطلاع رسانی تغییرات ورژن جدید بر اساس لیست توزیع هر مدرک
امکان استفاده از شماره ویرایش حروف به جای عدد برای نمایش ورژن های مختلف یک مدرک
امکان تغییر خودکار نام، کد، شماره بازنگری، تاریخ بازنگری و ثبت تصویر امضای ذیربطان مدرک، داخل اسناد به صورت خودکار در هنگام انتشار ویرایش جدید مدرک با تنظیم Bookmark در مدارک با فرمت Word
امکان تعریف مدیران هر لیست توزیع به تفکیک جهت کنترل امنیت دسترسی به مدارک موجود در هر آرشیو در صورت استفاده از چندین آرشیو با مدیریت مجزا مثلا آرشیو IMS، آرشیو فنی و مهندسی و ...
امکان جستجو در Metadata های عمومی مدارک
امکان جستجو با پارامتر های مختلف در کل آرشیو با کنترل مجوزهای دسترسی بر اساس لیست توزیع
امکان جستجو در محتوای Index شده مدارک توسط موتور جستجوی نرم افزار
امکان جستجو در Custom Metadata های تعریف شده در ماژول فرم ساز که به مدرک وصل شده

امکان الصاق یک یا چند فایل با فرمت های مختلف برای هر مدرک
امکان جستجو با پارامتر های مختلف در گروه مدرک انتخاب شده و زیرشاخه های آن با کنترل مجوزهای دسترسی بر اساس لیست توزیع
کنترل ثبت مدرک با کد تکراری
امکان طبقه بندی همزمان مدرک به صورت ماتریسی در چند درخت با طبقه بندی متفاوت و با موضوعات مختلف و در نتیجه ارائه Master List چند گانه
تعریف ارتباط مستندات سازمان با یکدیگر(ماتریس مدارک) و مراقبت از آن برای حفظ یکپارچگی سیستم و در نظر گرفتن اثر تغییر هر سند بر روی سایر مستندات
تعریف وضعیت های مختلف مدرک بدون محدودیت تعداد توسط کاربر علاوه بر دو حالت سیستمی معتبر و منسوخ مثل: موقت, Draft, درحال بررسی, راکد و...
امکان نمایش همزمان مدارک مرتبط با مدرک اصلی با کلیک روی مدرک اصلی
امکان تعریف و نیز مشاهده Comment و پرسش و پاسخ برای هر مدرک با کلیک روی هر مدرک در پنل تعبیه شده برای این منظور
امکان مشاهده شناسنامه مدرک در قالب گزارش جامع با کلیک روی هر مدرک در پنل مربوطه
امکان دسترسی به مدارک منسوخ با کنترل سطح دسترسی و مشاهده شرح تغییرات و تاریخچه تغییرات سند با کلیک روی هر سند به صورت همزمان در پنل تاریخچه تغییرات مدرک جهت آگاهی از روند تغییرات یک سند در طول زمان به صورت Timeline
امکان نمایش مدارک در حال ایجاد که در پروسه درخواست ایجاد مدرک در جریان هستند در آرشیو مدارک در حال ایجاد
امکان ثبت سوابق از قبیل گزارشات ممیزی، ارزیابی های تامین کننده گان، فرم های پر شده، نامه های وارده، صورتجلسات و ... توسط فرم ویژه ثبت سوابق
امکان Drag Drop و جابه جایی شاخه های درخت مدارک همراه با مدارک داخل آن
امکان جابه جایی موردی و گروهی مدارک از یک گروه مدرک به گروه دیگر
امکان کپی موردی و گروهی مدارک از یک گروه مدرک به گروه دیگر
امکان تنظیم ترتیب نمایش مدارک از بالا به پایین با تنظیم اولویت نمایش
امکان تولید کد خودکار مستندات
امکان الصاق نامحدود فایل پیوست با هر فرمتی به مدرک مورد نظر
امکان دانلود موردی و یا گروهی از مدارک و یا کل آرشیو با ساختار طبقه بندی شده در قالب فایل ZIP با کنترل دسترسی و مجوز لازم با فرمت PDF (فقط خواندنی) و یا Native (فرمت اورجینال قابل با امکان ویرایش) به انتخاب کاربر
امکان انتخاب گروهی از مدارک و Merge مستندات جهت تولید کتابچه نظیر دفترچه SMF در صنعت پخش یا خلاصه وضعیت پروژه
امکان نگهداری فایل های پیوست مدارک روی فضای ذخیره سازی مورد نظر کاربر و خارج از بانک اطلاعاتی
امکان تبدیل مدرک یا مدارک به صورت گروهی به وضعیت منسوخ بدون درخواست و یا ویرایش و بازیابی از آرشیو منسوخ به آرشیو معتبر
امکان تولید ویرایش جدید با شماره بازنگری جدید و انتقال ویرایش قدیم به آرشیو منسوخ بدون نیاز به درخواست تغییر مدرک برای کاربران دارای مجوز لازم
نمایش Tag وضعیت مدرک نظیر در حال تغییر، درحال ابطال و ... کنار هر مدرک در هنگام نمایش در آرشیو
امکان دریافت گزارش از گردش و روند درخواست های مدارک شامل درخواست ایجاد، تغییر و ابطال مدارک با شماره پی گیری و یا کلمه کلیدی در متن درخواست مدرک
امکان دریافت گزارش از وضعیت درخواست های مدرک ثبت شده در سیستم به صورت لیستی و با پارامتر های: از تاریخ تا تاریخ، از شماره تا شماره، وضعیت درخواست، نوع درخواست، نزد، درخواست دهنده، واحد مرتبط و ...

امکان دریافت شاخص های آماری روی نمودار در داشبورد مدیریتی نرم افزار از عملکرد کل سازمان و واحد ها به صورت Drill-Down و Interactive در نرم افزار مدیریت مدارک به تفکیک پارامترهای زمانی، وضعیت، مرحله بررسی و ...

امکانات E&E Document Viewer

Viewer پیشرفته وب با پشتیبانی از ۹۳ فرمت شامل : AutoCAD : dwg dxf، کلیه فرمت های Office : Word، Excel، PowerPoint، Visio، MS Project، PDF، فیلم، فایل صوتی، انواع تصاویر، Tiff چند صفحه ای، SVG، Photoshop : PSD و ...

امکان مشاهده فایل های با فرمت هایی که توسط E&E Viewer پشتیبانی نمی شوند در خارج از نرم افزار

امکان بزرگنمایی تا ۵۰۰٪ سند نمایش داده شده در Viewer

امکان جستجو در سند نمایش داده شده در Viewer و Highlight کلمات یافت شده

امکان Download As PDF در Viewer در صورت داشتن دسترسی لازم

امکان تولید URL یکتا برای هر سند و امکان به اشتراک گذاری آن با کنترل سطح دسترسی در سایر نرم افزارها

امکان نمایش tiff چند صفحه ای و DWG با شیت های متعدد در Viewer

کنترل امنیت دسترسی به مدارک در Viewer با استفاده از تنظیمات در لیست توزیع شامل: فقط مشاهده، دانلود، چاپ و یا ترکیبی از این موارد

امکان فعال سازی امنیت پیشرفته جهت جلوگیری از Print Screen با Keyboard و یا توسط Excel

امکان دانلود فایل با فرمت اورجینال توسط کاربر در صورت داشتن دسترسی لازم جهت دانلود مدرک مورد نظر بر اساس تنظیمات لیست توزیع مدرک

امکان نمایش همزمان چندین مدرک یا ورژن های مختلف از یک مدرک در تب های جداگانه جهت مقایسه

نمایش مستندات چند صفحه ای در Thumbnail View

OCR پیشرفته با پشتیبانی از ۱۲۵ زبان فارسی، انگلیسی، عربی، روسی، چینی، آلمانی، فرانسوی، ایتالیایی، اسپانیایی و ...

Document Workflow Management

انجام گردش کار اداری فرایند ایجاد، تغییر و ابطال مستندات (طرح، تهیه، تایید و تصویب) از طریق الگوهای از پیش تعریف شده توسط کاربر و متصل به مدارک

امکان تعریف مراحل نامحدود در گردش کار مدرک شامل: درخواست، تهیه، تایید، تصویب، آموزش، انتشار مدرک

امکان تعریف انواع عملیات مجاز در هر مرحله به تفکیک هر گردش کار شامل: تایید، رد، ارسال به مراحل قبل جهت بازنگری، الصاق پیوست، خاتمه درخواست در صورت رد کردن

امکان بررسی مجدد درخواست های رد شده با ارجاع درخواست به مرجع تجدید نظر جهت بررسی نهایی پیش از رد نهایی و خاتمه درخواست

امکان تعیین مهلت تایید به تفکیک هر مرحله از Workflow و دریافت آلارم تاخیر در صورت طی شدن زمان پیش بینی شده و ردیابی درخواست های تاخیر یافته

امکان الصاق Workflow به مدرک موردی، تعدادی از مدارک انتخاب شده در یک مرحله و یا گروه مدرک و زیرشاخه های آن

امکان عدم تعیین ذریبط هر مرحله از گردش کار از پیش تعریف شده مدارک به انتخاب کاربر جهت انتخاب و ارجاع موردی افراد در پروسه هر گردش کار به صورت موردی و در صورت نیاز

جمع آوری ورژن منسوخ و انتقال آن ب آرشیو مدارک منسوخ و انتشار ویرایش جدید مدرک با شماره بازنگری جدید به صورت خودکار

توزیع ورژن جدید مدارک به کارتابل اعضای لیست توزیع مدرک جهت اطلاع رسانی به همراه لینک

	ورژن جدید
	دریافت تاییدیه دریافت پیام توزیع مدارک در کارتابل کاربر با تایید کاربر مبنی بر دریافت و مشاهده نسخه جدید
	قابلیت ردیابی فرم های درخواست ایجاد، تغییر، ابطال و بازنگری دوره ای مدارک در جریان نمایش مدت زمان طی شده برای چرخه درخواست هر مدرک
	امکان تعریف Target و دریافت آلامر تاخیر برای درخواستهای مدرکی که زمان طی شده آن ها از مدت مجاز گذشته
	تعریف دوره بازنگری برای مدارک و صدور خودکار درخواست بازنگری توسط سیستم در موعد مقرر (پیش از Expire شدن مدرک) جهت بررسی و ارزیابی توسط مالک مدرک
	بررسی و صدور درخواست خودکار متصل به درخواست مدرک اصلی برای مدارک مرتبط به تشخیص مدیرمدارک
	بررسی چند لایه ارتباطات ماتریسی مدرک مورد درخواست تا آخرین سطح ارتباط (زنجیره مدارک مرتبط با امکان رفت و برگشت به سطح و عمق) توسط مدیر مدارک هر آرشیو هنگام بررسی درخواست ایجاد، ویرایش یا حذف مدرک
	امکان ارجاع مجدد کار به نفرات قبلی برای بررسی و تکمیل مستندات
	امکان دریافت مشورت از سایرین در هر مرحله از پروسه درخواست مدرک (جدید): ارجاع درخواست به کارتابل یک یا چند نفر جهت دریافت مشورت و تصمیم گیری
	مدیریت دستور کار فنی در پروژه های فنی و مهندسی
	امکان اعطای مجوز به گروهی از کاربران جهت ثبت دستور کار فنی
	امکان تعریف مدیر مدارک جداگانه و یا کلی برای هر دیسپلین هر پروژه به تفکیک
	امکان تعریف دستور کار فنی Multi Discipline و ارجاع همزمان دستور کار به مدیران مدارک هر دیسپلین به طور مثال برق، مکانیک، مدلینگ و برای هر پروژه
	امکان بررسی دستور کار و انتخاب Workflow توسط مدیر مدارک هر دیسپلین برای بررسی و اعمال نظر بر مدارکی که لازم است Create، Modify و یا Void شوند
	تهیه، تایید، تصویب و انتشار دسته ای مدارک هر دیسپلین دستور کار به صورت موازی و یکجا
	مدیریت کارتابل
	وجود کارتابل یکپارچه برای همه ماژول های نرم افزار E&E
	تقسیم کارتابل کاربر به پوشه های وارده و ارسالی
	امکان جستجو با شماره پیگیری و محتوای درخواست های مدرک دریافتی و یا ارسالی در محیط کارتابل
	فیلتر کارهای وارده بر اساس پارامتر های زمانی و ...
	امکان تعریف پوشه های سفارشی جهت طبقه بندی کارهای وارده یا ارجاع شده با ساختار درختی به دلخواه هر کاربر
	امکان مشاهده روند پیشرفت درخواست وارده و ارسالی در کارتابل به صورت Visual
	ابزار Bulk Document Import
	امکان Import گروهی مدارک در قالب فولدر و فایل و تولید خودکار مدرک برای هر فایل به صورت

	Drag Drop داخل خود نرم افزار
	امکان Scan تحت وب مستندات از داخل نرم افزار
	امکان Import ویرایش های منسوخ مدارک در صورت نیاز و انتقال آنها به آرشیو منسوخ به صورت خودکار
	امکان تکمیل سایر Metadata های مدارک در قالب فایل Excel از پیش تنظیم شده همزمان با Import مدارک
	امکان Import و یا صرف نظر از Import مدارکی که که فایل آن ها فاقد رکورد متناظر در فایل Excel است
	ارائه گزارش از نتیجه Import اطلاعات شامل تعداد کل مدارک، تعداد Import شده و نشده
	امکان Import اطلاعات در هر زمان در هر زیرشاخه مورد نظر
	کنترل دسترسی کاربر جهت Import مدارک در هر شاخه
	ابزار هشدار کارتابل
	هشدار کارهای وارده به کارتابل (مشاهده نشده توسط کاربر) بدون نیاز به ورود به نرم افزار
	هشدار کارهای تاخیر یافته بدون نیاز به ورود به نرم افزار
	کنترل وضعیت کارتابل کاربران به صورت دوره ای و خودکار جهت اعلام و یادآوری
	عدم امکان بستن ابزار هشدار کارتابل توسط کاربران عمومی جهت دریافت مطمئن پیام ها
	اجرای خودکار ابزار هشدار با هر بار لود شدن ویندوز کاربر
	معماری سرویس گرا و حجم بسیار کم
	ویژگی های امنیتی و فنی و سایر
	معماری سرویس گرا
	امکان ارسال و دریافت اطلاعات از طریق Web API از و به سایر سامانه های نرم افزاری(اتوماسیون اداری، Outlook) به صورت سفارشی
	شناسایی خودکار و دستی کاربر (۲ روش) با اطلاعات Login ویندوز جهت ورود به سیستم – (Automatic & Manual SSO) اتصال به Active Directory شبکه
	امکان تعریف Backup Schedule دوره ای با زمان بندی مد نظر مشتری
	خروج خودکار از سیستم در صورت عدم فعالیت کاربر برای مدت زمان مشخص
	Full Responsive و قابلیت عملکرد در موبایل و Tablet و PC
	زبان توسعه نرم افزار : Asp.net core, .net9
	مقایسه امکانات/قابلیتهای
	نرم افزار مدیریت دانش
	منطبق بر مدل ارائه شده توسط APO
	تدوین و تعریف نقشه دانشی سازمان
	امکان طبقه بندی انواع دانش سازمانی بر اساس ماهیت
	امکان طبقه بندی موضوعی و درختی دانش
	فرم ساز داینامیک شناسنامه دانشی
	امکان درج کامنت و نوشته روی دانش
	ماتریس ارتباط بین دانشی سازمان
	ایجاد بانک خیره های دانشی سازمان به تفکیک موضوعات درخت دانش
	گردش کار داینامیک شناسایی، ثبت، طبقه بندی، ارزشیابی، انتشار و پاداش دهی دانش
	ارجاع کار از طریق کارتابل داخل نرم افزار و به صورت خودکار
	امکان پی گیری درخواست ثبت دانش و اطلاع از روند و کلیه اقدامات انجام شده روی آن با انواع فیلدهای جستجو جهت فیلتر اطلاعات زمانی، شاخه دانشی، کاربر و...
	امکان ارزیابی گروهی دانش در دست بررسی توسط تیم خبره و محاسبه میانگین امتیاز و...

	امکان تعریف چک لیست ارزیابی دینامیک دانش جهت امتیاز دهی
	امکان امتیاز دهی به دانش و تجربه ها ی دانشی و دانش کار به صورت خودکار و دستی
	امکان تعریف کاربران درون سازمانی (پرسنل) و برون سازمانی شامل مشتریان، تامین کنندگان و سایر ذینفعان سازمان به عنوان کاربران نرم افزار مدیریت دانش
	تازه های دانش منتشر شده
	شبکه اجتماعی منحصر به فرد شامل تالارهای گفتگو به تفکیک هر موضوع در درخت دانشی
	چت آنلاین و آفلاین با امکان دریافت و ارسال فایل بین کاربران سامانه
	اطلاع رسانی خودکار به تیم ثبت ارزیاب و .. به محض انتشار دانش در بانک دانش سازمان
	برخورداری هر کاربر از پروفایل دانشی شامل معرفی، خلاصه سوابق امتیازات، عملکرد دانشی و...
	امکان به اشتراک گذاری دانش در سازمان و در صورت لزوم به خارج از سازمان
	امکان تعریف نماینده مدیریت دانش به تفکیک شاخه های درخت دانش و یا برای کل سازمان جهت بررسی و ارزیابی اولیه دانش شناسایی و ثبت شده
	امکان مدیریت به کارگیری تجارب ثبت شده در سامانه توسط اقدامات مصوب در انتهای فاز ثبت تجارب با کنترل، پی گیری و امکان ثبت مهلت
	امکان مشورت با همکاران و تجربه های دانشی و ثبت مکالمات و گفتگو در سامانه
	سیستم امتیاز دهی دینامیک به دانش کار و تجربه های دانشی بر اساس عملکرد و میزان مشارکت در سیستم مدیریت دانش و پرداخت پاداش بر اساس عملکرد دانشی
	سیستم جستجوی هوشمند با انواع فیلدهای مرتبط و محتوایی
	نمایش دانش و تجربیات مشابه، هنگام ثبت درخواست توسط کاربر به منظور جلوگیری از ثبت دانش تکراری در مرحله اول و جلوگیری از دوباره کاری
	گزارشات تحلیلی و محتوایی از دانش ثبت شده در سازمان، ویژگی های آن و اطلاع رسانی خودکار در خصوص نقاط قوت و ضعف سازمان در حوزه های مرتبط با مدیریت دانش
	کنترل دسترسی به اطلاعات و عملیات داخل نرم افزار بر اساس مجوزها به تفکیک گروه های کاربری
	امکان یکپارچگی با سیستم Active Directory شبکه و فعال سازی SSO به منظور شناسایی خودکار کاربران و عدم نیاز به ورود با نام کاربر و کلمه عبور برای پرسنل داخل سازمان
	امکان ثبت انواع پیوست به صورت ضمیمه دانش نظیر انواع فایل با فرمت های متنوع Office ، PDF، فیلم، عکس فایل صوتی و...
	برخورداری از Viewer تحت وب بدون نیاز با نصب هیچ گونه نرم افزار در Client با پشتیبانی از ۹۳ فرمت فایل گوناگون جهت نمایش مستندات
	داشبورد مدیریتی و تحلیلی عملکرد سامانه
با خرید نرم افزار کنترل مستندات، این امکان فعال می شود	قابل اتصال به نرم افزار کنترل مدارک و مستندات E&E DMS جهت مدیریت و کنترل مستندات سیستم های مدیریتی، مدارک فنی، بایگانی اسناد، کتابخانه دیجیتال و... که قسمتی از دانش آشکار سازمانی محسوب می شوند.
	قابل اتصال به نرم افزار مدیریت اقدامات اصلاحی، مدیریت ریسک و بهبود E&E. خروجی این سیستم به عنوان درس آموخته ها و اطلاعات مدون در سیستم مدیریت دانش، قابل انتشار است.
	تحت وب با قابلیت با طراحی مدرن و سازگار با موبایل، تبلت و PC
	قابلیت عملکرد با همه مرورگرهای مدرن
	معماری سرویس گرا و قابلیت دریافت و ارسال اطلاعات و یکپارچگی با سایر سامانه های مشتری به صورت Service در صورت نیاز مشتری
	Log کلیه فعالیت های کاربران با امکان جستجوی پیشرفته و دسترسی برای کاربران ادمین سامانه
	امکانات/قابلیتهای
	نرم افزار نظام پیشنهادها
	امکان ثبت درخواست بررسی ایده ها و پیشنهادات برای کاربران عمومی و تولید کد رهگیری پیشنهاد جهت پی گیری درخواست توسط ارائه دهنده پیشنهاد
	فرم ساز دینامیک برای طراحی فرم پیشنهاد با فیلدهای دلخواه به تفکیک موضوع یا فرایند مرتبط جهت گردآوری اطلاعات به طور کامل
	طبقه بندی پیشنهادات بر اساس موضوع، فرایند و ...
	امکان تعریف و ثبت پیشنهادات موجود از قبل و تصویب شده

	امکان تعریف دبیر نظام پیشنهادات به صورت کلی یا به تفکیک فرایند یا موضوع جهت بررسی اولیه پیشنهاد
	کنترل هوشمند تکراری بودن پیشنهاد هنگام تهیه پیشنهاد توسط درخواست دهنده
	امکان انتخاب چندین نفر به عنوان پیش نهاد دهنده، هنگام ثبت پیشنهاد
	امکان الصاق انواع فایل پیوست به پیشنهاد، با امکان مستقیم نمایش داخل نرم افزار، توسط افزونه قدرتمند E&E Viewer با پشتیبانی از نمایش ۹۳ فرمت فایل مختلف بدون نیاز به نصب نرم افزارهای مورد نیاز در کلاینت
	امکان تعریف انواع کمیته های بررسی و ارزیابی پیشنهادات به صورت کلی یا به تفکیک موضوع یا فرایند یا به صورت موردی
	امکان تعریف چک لیست ارزیابی پیشنهاد و سیستم امتیاز دهی جهت تولید خودکار امتیاز پیشنهاد ارائه شده بر اساس چک لیست ارزیابی تکمیل شده توسط اعضای کمیته پیشنهادات
	امکان تعریف الگوی گردش کار بررسی پیشنهادات به دلخواه مشتری و ارسال به کارتابل یکپارچه E&E جهت بررسی پیشنهاد توسط دبیر، اعضای کمیته و ...
	امکان ارسال پیشنهاد به ارائه دهنده جهت تکمیل و رفع نقص توسط دبیر نظام پیشنهادات جهت طی دوباره مراحل
	امکان تعریف ضرایب بر اساس پارامتر های مختلف سیستم ارزیابی پیشنهاد به منظور امتیاز دهی خودکار به پیشنهاد و تخصیص پاداش
	اطلاع رسانی خودکار به پیشنهاد دهنده از طریق کارتابل و پنل اس ام اس سازمانی و ایمیل هنگام تایید نهایی یا رد درخواست پیشنهاد
	داشبورد جامع عملکرد پرسنل در نظام پیشنهادات بر اساس امتیاز کلی، واحد مرتب، فرایند مرتبط و ...
	امکان پی گیری وضعیت پیشنهادات صادر شده برای ارائه دهندگان پیشنهاد از لحظه ثبت درخواست تا آخرین مرحله بررسی
	پنل مدیریت پیشنهادات ارائه شده با امکان فیلترینگ پیشرفته و داشبورد مدیریتی یکپارچه بر اساس فراوانی، موضوع، فرایند مرتبط، تاخیر و ... (خروجی اکسل و ...)
	بانک اطلاعاتی جامع پیشنهادات تصویب شده به تفکیک موضوع، فرایند مرتبط و با امکان جستجوی پیشرفته با کلمات کلیدی تو در تو
	ارتباط دهی هوشمند پیشنهادات مرتبط توسط سیستم
	سیستم کد گذاری خودکار پیشنهادات با امکان تعریف الگوی کد گذاری توسط راهبر سیستم
Optional	متصل به سیستم مدیریت دانش E&E KMS به جهت تطابق با مدل APO، با توجه به این که پیشنهادات بر اساس مدل APO، یکی از ورودی های سیستم مدیریت دانش است
Optional	متصل به سیستم اقدام اصلاحی E&E PCI در صورتی که اجرای پیشنهاد نیاز به انجام اقدام اصلاحی یا بهبود، داشته باشد
Optional	متصل به نرم افزار مدیریت فرایند های E&E PMS
	تحت وب با قابلیت با طراحی مدرن و سازگار با موبایل، تبلت و PC
	قابلیت عملکرد با همه مرورگرهای مدرن
	معماری سرویس گرا و قابلیت دریافت و ارسال اطلاعات و یکپارچگی با سایر سامانه های مشتری به صورت Service در صورت نیاز مشتری
	لاگ عملکرد کلیه فعالیت ها با امکان جستجوی پیشرفته و دسترسی برای کاربران ادمن سامانه
	تحت وب با قابلیت با طراحی مدرن و سازگار با موبایل، تبلت و PC
	قابلیت عملکرد با همه مرورگرهای مدرن
	معماری سرویس گرا و قابلیت دریافت و ارسال اطلاعات و یکپارچگی با سایر سامانه های مشتری به صورت Service در صورت نیاز مشتری
	امکانات/قابلیتهای

نرم افزار مدیریت عدم انطباق و اقدام اصلاحی

	مکانیزاسیون گردش کار حل مساله (عدم انطباق و اقدام اصلاحی و بهبود) مطابق چرخه دمینگ (PDCA)
	مکانیزاسیون گردش کار حل مساله با محوریت محصول بر اساس 8D (برای عدم انطباق های محصول - صنعت خودرو)
	طبقه بندی مساله داینامیک از نظر نوع (پیشگیرانه، اصلاحی و بهبود مداوم)
	طبقه بندی مساله از جنبه های مختلف و محل بروز (مساله در محصول، فرآیند، سیستم کیفیت)
	ثبت کد ردیابی هنگام ثبت انحرافات و عدم انطباق و یا اقدام اصلاحی
	طبقه بندی مساله از نظر منشاء (به عنوان مثال؛ مساله با منشاء شکایت مشتری، برگشتی، تجزیه و تحلیل داده ها یا...)
	امکان ثبت و مدیریت انواع عدم انطباق
	امکان طرح دقیق مساله بر اساس با تکنیک 5W1H
	امکان انجام اقدام اصلاحی برای عدم انطباق به تشخیص QA
	امکان ارجاع درخواست به مدیر واحد درخواست دهنده قبل از بررسی توسط ارزیاب اولیه درخواست در نرم افزار اقدام اصلاحی بهبود و مدیریت ریسک
	امکان ویرایش مهلت های داده شده جهت اقدام توسط مسئول برنامه ریزی و اقدام (جدید)
	امکان تعیین تیم اقدام کننده توسط نماینده CFT فاز P
	اتصال به نرم افزار مدیریت فرآیند ها (شاخص های فرآیندی)
	تعیین تیم حل مساله (CFT) و مهلت بررسی و ارایه راه حل
	تعیین تیم مجری (CFT) برای اجرای راه حل و مهلت انجام
	تعیین مسئول و یا CFT برای بررسی اثربخشی اقدامات انجام شده (جدید)
	امکان ثبت نتایج ریشه یابی و راه حل و ضمیمه کردن مستندات مرتبط
	امکان استفاده از ابزار Fishbone و تکنیک 5Why جهت ریشه یابی دقیق مساله
	امکان ارسال علل احتمالی شناسایی شده جهت آنالیز دقیق عدم تشخیص و وقوع
	قابلیت ردیابی مساله در پروسه حل مساله نرم افزار اقدام اصلاحی بهبود و مدیریت ریسک
	تکرار بدون محدودیت مراحل حل مساله و برگشت به عقب تا تایید فعالیت انجام شده
	امکان مشاهده فاز جاری هر اقدام هنگام مشاهده نتایج جستجو، بدون نیاز به باز کردن و مطالعه گزارش درخواست
	مقایسه امکانات/قابلیتهای
	نرم افزار مدیریت تامین کنندگان
	امکان تعریف درخت زمینه فعالیت تامین کنندگان جهت طبقه بندی گروهی با تعدا د شاخه های نامحدود
	امکان تعریف یک بانک مرجع برای فیلهای اطلاعاتی شناسنامه تامین کنندگان و طبقه بندی موضوعی فیلهای و تعریف تعداد نا محدود الگوهای شناسنامه منحصر به فرد به ازای یک یا چند زمینه فعالیت خاص تامین کننده
	امکان تعریف یک یا چند لیست مرجع ارزیابی تامین کنندگان و طبقه بندی موضوعی فیلهای و تعریف تعداد نامحدود چک لیست های ارزیابی منحصر به فرد براساس چک لیست مرجع به ازای یک یا چند زمینه فعالیت خاص تامین کنندگان
	امکان تعریف سیستم وزن دهی برای فیلهای اطلاعاتی شناسنامه و چک لیست های ارزیابی تامین کنندگان
	امکان ثبت نام و انجام خوداظهاری اولیه (شناسایی خودکار تامین کنندگان) به صورت online توسط تامین کنندگان
	امکان ورود دستی اطلاعات تامین کنندگان توسط کاربران مدیر سیستم
	نگهداری کلیه سوابق تغییرات اطلاعات شناسنامه ای و ارزیابی های تامین کنندگان

امکان تعریف انواع سیستم گرید بندی و مشاهده گرید یک تامین کننده به ازای هر زمینه فعالیت خاص در مرجع گرید بندی انتخاب شده در لحظه
امکان تعریف و الصاق برچسب سفارشی کاربر به هر تامین کننده از قبیل ممنوع معامله و... و گزارش گیری بر اساس آن
امکان انجام ارزیابی موردی و ادواری به تفکیک زمینه فعالیت تامین کننده و بر اساس تقویم زمانی دلخواه به تفکیک هر تامین کننده (برنامه ریزی ارزیابی)
امکان تعریف یک یا چند ارزیاب برای چک لیست های ارزیابی گروه های مختلف سوالات چک لیست ارزیابی ویا تامین کنندگان خاص به تفکیک با ضرایب وزنی متفاوت
ارسال خودکار سوالات چک لیست ارزیابی به تفکیک به کارتابل ارزیاب های مربوطه در موعد مقرر و از پیش تعریف شده برای ارزیابی ادواری ویا در لحظه برای ارزیابی موردی
مقایسه تامین کنندگان به طور کلی بر اساس امتیاز کل ارزیابی با نمودارهای تحلیلی به تفکیک زمینه فعالیت
مقایسه تامین کنندگان به طور کلی براساس یک پارامتر خاص از چک لیست ارزیابی با نمودارهای تحلیلی
امکان تعریف استعلام خرید از تامین کنندگان، ارزیابی پیشنهادات تامین کنندگان در خصوص هراستعلام و ارزیابی عملکرد پس از اتمام قرارداد
امکان تعریف انواع فیلدهای رشته ای و متن، عدد، فایل پیوست، تاریخ و لیستی و تک گزینه ای و چند گزینه ای در همه الگوهای شناسنامه و چک لیست های ارزیابی تامین کنندگان به طور نامحدود و به دلخواه کاربر
امکان تعریف انواع سطوح دسترسی مدیریت شده برای گروه های کاربری و کاربران
امکان گزارشگیری های آماری و ارایه نمودارهای تحلیلی
نرم افزار مدیریت کالیبراسیون ابزار اندازه گیری
تعریف شناسنامه برای ابزار اندازه گیری
تعریف دوره کالیبراسیون برای ابزار
وجود سیستم یادآوری و هشدار کالیبراسیون برای ابزارهایی که موعد کالیبراسیون آنها فرا رسیده است (همزمان با مسئول کالیبراسیون و استفاده کننده ابزار)
وجود سیستم برای کالیبراسیون موردی (خارج از برنامه) ابزار اندازه گیری
امکان تعریف استاندارد کالیبراسیون (یکپارچه با سیستم مدیریت مدارک E&E)
وجود سیستم ثبت نقص ابزار اندازه گیری
ایجاد و نگهداری سوابق کالیبراسیون و بروز نقص ابزار اندازه گیری
امکان الصاق نسخه اسکن شده گواهی کالیبراسیون ابزار و آرشیو آن در بانک نرم افزار
وجود مکانیزم مجزا برای کالیبراسیون درون و برون سازمانی
صدور گواهی کالیبراسیون
ثبت عدم قطعیت
سیستم جامع گزارشات سوابق کالیبراسیون
تحت وب با قابلیت با طراحی مدرن و سازگار با موبایل، تبلت و PC
قابلیت عملکرد با همه مرورگرهای مدرن
معماری سرویس گرا و قابلیت دریافت و ارسال اطلاعات و یکپارچگی با سایر سامانه های مشتری به صورت Service در صورت نیاز مشتری
نرم افزار مدیریت فرایندها
امکان تعریف نقشه فرایندی (گروههای فرایندی، فرایندها و زیرفرایندها)

	امکان تعریف شناسنامه فرایند
	بانک اطلاعات ذینفعان سازمان
	امکان تعریف ورودی خروجی های هر فرایند به تفکیک
	امکان تعریف دانش مرتبط با هر فرایند
	امکان تعریف ریسک و فرصت های هر فرایند با امکان سطح بندی بر اساس شدت و RPN
	امکان صدور خودکار و دستی اقدام اصلاحی برای ریسک های با RPN بالا و یا درخواست بهبود برای فرصت های شناسایی شده جهت به کار گیری
	دریافت خروجی SIPOC
	امکان تعریف شاخص های ارزیابی هر فرآیند به تفکیک
	امکان تعریف حد پایین، حد بالا (معیار پذیرش) برای هر شاخص ارزیابی
	امکان صدور خودکار و دستی اقدام اصلاحی برای شاخص های خارج از محدوده پذیرش (یکپارچه با نرم افزار اقدام اصلاحی)
	داشبورد پیشرفته وضعیت شاخص های سازمان
	تعریف تقویم دوره ای پایش شاخص فرآیندی . مثلاً : یک ماهه، دوماهه، سه ماهه، شش ماهه ، یک ساله
	امکان تعریف مسئول ورود اطلاعات شاخص ارزیابی جهت ارسال درخواست خودکار اندازه گیری شاخص به کارتابل وی.
	امکان تعریف تعداد روز پیش دریافت درخواست قبل از موعد در کارتابل مسئول اندازه گیری شاخص. به طور مثال: ۱۰ روز قبل از موعد، ۵ روز قبل از موعد و...
	امکان ثبت نقاط ضعف، قوت و نتیجه تحلیل کارشناس مربوطه هنگام ثبت مقدار هر شاخص
	امکان تعریف داشبوردهای متنوع به دلخواه کاربر شامل: شاخص های مورد نظر وی ، Trend شاخص در طول زمان و ...
	فرایند مبتنی بر Workflow تایید و تصویب مشخصات شناسنامه فرایند شامل تغییرات در ریسک و فرصت ها، شاخص ها، ذینفعان، دانش فرایند و سایر مشخصات شناسنامه فرایند با استفاده از موتور گردش کار و کارتابل در نرم افزار E&E
	قابلیت تنظیم نمایش هر شاخص فرآیندی به شکل نمودار لحظه ای یا روند.
	امکان نمایش مقایسه ای شاخص ها روی یک نمودار در طول زمان مشخص
	شناسایی خودکار و دستی کاربر (۲ روش) با اطلاعات Login ویندوز جهت ورود به سیستم (Automatic & Manual SSO)
	تحت وب با قابلیت با طراحی مدرن و سازگار با موبایل، تبلت و PC
	قابلیت عملکرد با همه مرورگرهای مدرن
	معماری سرویس گرا و قابلیت دریافت و ارسال اطلاعات و یکپارچگی با سایر سامانه های مشتری به صورت Service در صورت نیاز مشتری
	نرم افزار مدیریت تغییر
	امکان ثبت درخواست تغییرات توسط مشتری، درون سازمانی، تامین کننده و
	موتور گردش کار دینامیک جهت تنظیم مراحل بررسی درخواست تغییرات
	امکان تعریف کمیته بررسی تغییرات شامل دبیر و رئیس کمیته و دریافت تاییدیه ایشان
	ارجاع درخواست به کارتابل اعضای کمیته جهت بررسی و اعلام نظر
	جمع بندی نهایی نظرات توسط دبیر کمیته تغییرات
	امکان تعریف کمیته های تخصصی از پیش تعریف شده نامحدود به تفکیک محصول، فرایند و واحد سازمانی

	امکان تعریف و مدیریت ریسک های تغییرات (لینک به نرم افزار مدیریت ریسک و اقدام اصلاحی)
	امکان تعریف برنامه زمانبندی اجرا با مهلت زمانی، یادآوری، هشدار و ...
	امکان تعریف اقدامات با مسئول اقدام جهت اعمال تغییرات مصوب به طور مثال صدور درخواست ایجاد، تغییر و ابطال مدارک روی مدارک و لینک درخواست ها به درخواست تغییرات
	امکان مشاهده وضعیت پیشرفت تغییرات مصوب هر درخواست به صورت ویژوال
	یکپارچه با نرم افزارهای مدیریت مدارک و مدیریت فرایندهای E&E
	سیستم جامع دریافت گزارشات مرتبط و داشبورد
	نرم افزار مدیریت کار (فرم ساز و گردش کار سازمانی) BPMS
	امکان تعریف انواع درخواست یا خدمت (Ticket Type) به صورت نامحدود و درختی
	امکان تعریف گردش کار انجام کار (Dedicated workflow per ticket type) به صورت منحصر به فرد و داینامیک با تعداد مراحل مختلف و نامحدود برای هر یک از انواع خدمت
	امکان تعریف انواع فرم داینامیک به تفکیک درخواست و تخصیص مسوول تکمیل اطلاعات به تفکیک ذریطان گردش کار متصل به فرم درخواست
	امکان محدودسازی انواع تیکت قابل مشاهده به تفکیک گروه کاربری افراد، هنگام ثبت تیکت یا درخواست
	ارجاع کار به صورت خودکار به کارتابل یکپارچه E&E
	امکان تعریف مجوزها شامل تایید، رد و ارجاع به مراحل قبل جهت اصلاح یا تکمیل توضیحات یا انجام کار مجدد
	امکان تعریف مهلت برای هر مرحله از گردش کار و کنترل زمانی، تاخیر و ...
	امکان فعال سازی ارجاع به سرپرست، رئیس یا مسئول بالادست هنگام تاخیر در انجام وظایف در هر مرحله از گردش کار
	امکان مطالعه روند طی شده درخواست (Ticket) با جزئیات کامل شامل توضیحات، فایل های پیوست و ... پیش از انجام کار
	امکان ثبت توضیحات در هر مرحله از گردش کار توسط مجری
	امکان الصاق پیوست در هر مرحله از گردش کار توسط مجری
	امکان دریافت مشورت در هر مرحله از انجام کار
	دریافت تاییدیه انجام کار در پایان گردش کار از درخواست کننده Ticket
	امکان ارجاع مجدد تیکت به مراحل قبل در صورت عدم تایید کار انجام شده توسط درخواست کننده Ticket
	امکان بسته شدن تیکت در انتهای درخواست توسط درخواست کننده تیکت و یا رد درخواست
	حفظ و نگهداری سوابق Ticket های ثبت شده در سیستم
	امکان دسترسی به بانک دانشی تخصیص یافته به سیستم Ticketing پیش از ثبت تیکت (یکپارچه با سیستم مدیریت مدارک E&E DMS)
	Viewer مستندات و پیوستها به صورت Built-in داخل نرم افزار و یکپارچه با نرم افزار E&E DMS
	امکان پی گیری و مشاهده گردش تیکت های ثبت شده توسط کاربر
	دسترسی نامحدود به سوابق تیکت های ثبت شده برای کاربران ارشد نرم افزار
	امکان دریافت گزارش از Ticket های ثبت شده با پارامتر های از تاریخ تا تاریخ، از شماره تا شماره، وضعیت درخواست شامل در جریان، خاتمه یافته یا رد شده، درخواست های به موقع یا تاخیر یافته و ... و نیز پارامتر های ترکیبی
	امکان دریافت خروجی Excel از نتایج گزارش مورد بالا
ویژگی های عمومی	نرم افزار همکاری تیمی
	امکان تعریف جلسات روی تقویم سازمانی و مدیریت آنها

امکان تعریف دستور جلسه، شرکت کنندگان، دبیر و رئیس جلسه، مکان جلسه و فایل پیوست برای هر جلسه به تفکیک
جلوگیری از ثبت جلسات موازی در یک ساعت و یک مکان
امکان الصاق فایل صوتی و تصویری مربوط به جلسه
امکان تعریف اقدامات تصمیم گیری شده، مسئول اقدام و مهلت برای شخص و یا تیم
امکان پی گیری مفاد جلسه با تنظیم هشدار اعلان به صورت خودکار
سیستم گزارش گیری متنوع
ثبت سوابق جلسات برگزار شده با قابلیت فیلترهای متنوع جهت جستجو و دریافت گزارش
امکان تعویق جلسه با تاریخ آتی با ذکر دلیل و ثبت در سوابق
گزارش اثربخشی جلسات
ارسال خودکار اقدامات تصمیم گیری شده در جلسه به کارتابل ذیربط هر اقدام
تحت وب با قابلیت با طراحی مدرن و سازگار با موبایل، تبلت و PC
قابلیت عملکرد با همه مرورگرهای مدرن
معماری سرویس گرا و قابلیت دریافت و ارسال اطلاعات و یکپارچگی با سایر سامانه های مشتری به صورت Service در صورت نیاز مشتری

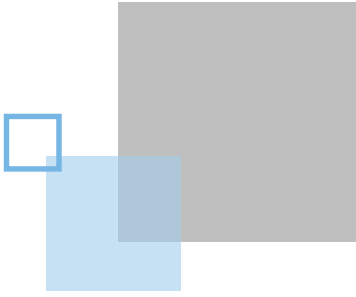

Architecture:

- Monolithic
- SPA

Back-End:

.Net 9, C#13, ASP.NET Core, EF Core, SQL Server

Front-End:

HTML5 ,JavaScript, jQuery, Bootstrap

Server Minimum Software Requirements:

Windows Server 2022, SQL Server 2022 .Net9 Runtime, .NET Core Hosting Bundle, Office 2016 professional (بدون آپدیت)

Server Recommended Software Requirements:

Windows Server 2022, SQL Server 2025, .Net9 Runtime, .NET Core Hosting Bundle, Office 2016 professional (بدون آپدیت)

Client Supported Browsers:

Chrome, Firefox, Edge, Safari

نصب نرم افزار و بانک اطلاعاتی روی یک Server مشترک

تا ۱۰۰ کاربر

توصیه شده	حداقل	
6 cores or more	4 Cores	CPU
48 GB or More	32 GB	RAM
1(*)	200 GB	Storage

۱۰۰ تا ۵۰۰ کاربر

توصیه شده	حداقل	
8 cores or more	6 Cores	CPU
64 GB or More	48 GB	RAM
1(*)	500 GB	Storage

۵۰۰ کاربر و بیشتر

توصیه شده	حداقل	
12 cores or more	10 Cores	CPU
96 GB or More	64 GB	RAM
(*)	500 GB	Storage

نصب نرم افزار و بانک اطلاعاتی روی Server های جداگانه

مشخصات Application Server

تا ۱۰۰ کاربر

توصیه شده	حداقل	
8 cores or more	6 Cores	CPU
32 GB or More	24 GB	RAM
-	200 GB	Storage

۱۰۰ تا ۵۰۰ کاربر

توصیه شده	حداقل	
8 cores or more	6 Cores	CPU
64 GB or More	32 GB	RAM
-	200 GB	Storage

۵۰۰ کاربر و بیشتر

توصیه شده	حداقل	
12 cores or more	8 Cores	CPU
96 GB or More	64 GB	RAM
-	200 GB	Storage

نصب نرم افزار و بانک اطلاعاتی روی Server های جداگانه

مشخصات Database Server

تا ۱۰۰ کاربر

توصیه شده	حداقل	
6 cores or more	4 Cores	CPU
32 GB or More	24 GB	RAM
-	200 GB	Storage

۱۰۰ تا ۵۰۰ کاربر

توصیه شده	حداقل	
8 cores or more	6 Cores	CPU
64 GB or More	32 GB	RAM
-	200 GB	Storage

۵۰۰ کاربر و بیشتر

توصیه شده	حداقل	
12 cores or more	8 Cores	CPU
96 GB or More	64 GB	RAM
-	200 GB	Storage



Hardware & Software requirements

Hardware Prerequisites

Category	Component	Specification
Minimum	CPU	16 cores
Minimum	RAM	64 GB
Minimum	GPU	NVIDIA RTX 4090 (24 GB VRAM)
Recommended	CPU	16+ cores
Recommended	RAM	64+ GB
Recommended	GPU	NVIDIA RTX 5090 (32+ GB VRAM)

Software Prerequisites

- Windows with WSL enabled
- Docker Desktop
- Python 3.12 (required for GPU support)
- Milvus Vector Database (Docker)
- Large Language Model (**Ollama**)

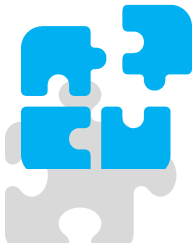

۱. آیا امکان یکپارچه سازی نرم افزار E&E Management با سایر نرم افزارهای موجود در سازمان مشتری وجود دارد؟
بله

۲. آیا یکپارچه سازی نرم افزار E&E Management با سایر نرم افزارهای موجود در سازمان مشتری، جهت عملکرد نرم افزار E&E management ضروری است؟

خیر. به هیچ عنوان نرم افزار E&E Management، جهت عملکرد مستقل خود، نیاز به یکپارچه سازی با سایر سامانه های نرم افزاری مشتری ندارد.

اما طبیعی است هر چه میزان یکپارچه سازی اطلاعات بین سامانه های نرم افزاری سازمان، بیشتر باشد، به همان میزان، از امکان بروز خطا و انجام کارهای تکراری و دو یا چند گانگی اطلاعات، جلوگیری می شود. بنابر این انجام یکپارچه سازی بین سامانه های نرم افزاری در هر سازمانی، توصیه می شود.

۳. در حال حاضر امکان یکپارچه سازی بین هیچ کدام یا تعدادی از سیستم های موجود با نرم افزار E&E Management وجود ندارد. آیا در صورت فراهم شدن این امکان، می توان به مرور سامانه های نرم افزاری سازمان را به نرم افزار E&E Management متصل کرد؟

بله. اساسا فرایند یکپارچه سازی، به مرور و با تامین زیر ساخت های لازم صورت می گیرد. بنابر این، می توان به تدریج و با تهیه زیر ساخت های لازم، عملیات یکپارچه سازی را ابتدا با امکانات موجود شروع کرده و در ادامه، آن را در سطوح عمیق تر، بسط داد.

۴. آیا خدمات یکپارچه سازی نرم افزار E&E Management با سایر سامانه های نرم افزاری مشتری، شامل هزینه می شود؟
بله. تعرفه انجام آن، مطابق با نرخ مصوب سازمان نظام صنفی رایانه، هر ساله اعلام می گردد و شرکت سیستم های کارا و اثربخش، به عنوان یکی از اعضا، تابع مقررات ابلاغ شده توسط این سازمان می باشد.

۳. تکنولوژی و مدت ارتباطی نرم افزار E&E Management با سایر نرم افزارهای مشتری، جهت یکپارچه سازی چگونه است؟
یکپارچه سازی نرم افزار E&E Management، با سایر نرم افزارهای موجود در سازمان مشتری، بسته به نوع اطلاعات و تکنولوژی توسعه نرم افزار های مورد نظر جهت اتصال با E&E Management، در یکی از دو لایه:

- سرویس (با استفاده از Web API یا متد Rest)

- بانک اطلاعاتی (با استفاده از SQL View و یا Table)

امکان پذیر است.

۴. یکپارچه سازی نرم افزار E&E Management با سایر نرم افزارها، در مورد چه اطلاعاتی، امکان پذیر است؟

اطلاعات پایه:

- شرکت، چارت سازمانی، مشاغل، اطلاعات کاربران

- Login (SSO) یکپارچه با متد LDAP و یا Windows Authentication توسط اتصال به Active Directory Server مشتری

- کالا و خدمت شامل نام کالا و کد کالا (کد انبار، شماره فنی و ...)

- سیستم اطلاع رسانی با استفاده از ایمیل سازمانی

- سیستم اطلاع رسانی با استفاده از پنل پیامکی

توجه: تاکنون، پنل های پیامکی SMS.ir و kavenegar.com با نرم افزار E&E Management یکپارچه شده است. شرط یکپارچه سازی

پنل های پیامکی، پشتیبانی از Web API یا متد Rest (روش مدرن مستقل از پلتفرم و زبان توسعه نرم افزار) می باشد. در غیر این

صورت امکان اتصال به سامانه های پنل پیامکی وجود نخواهد داشت.

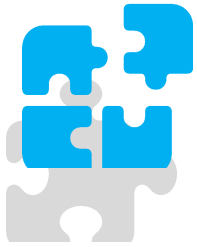

یکپارچه سازی نرم افزار E&E Management با سایر نرم افزارهای مشتری

مدیریت فرایندها(شاخص ها):

- بازخوانی مقادیر شاخص های تعریف شده از انبار داده مشتری جهت پرهیز از ثبت دستی اطلاعات(در صورت امکان)

مدیریت کار:

- بازخوانی لیست اموال شامل نام و کد اموال. ارائه Web API به صورت Rest از سوی سامانه نرم افزاری مشتری جهت بازخوانی این اطلاعات، پیشنهاد می گردد.
- بازخوانی لیست ماشین آلات شامل نام و کد. ارائه Web API به صورت Rest از سوی سامانه نرم افزاری مشتری جهت بازخوانی این اطلاعات، پیشنهاد می گردد.



تعدادی از مشتریان E&E Management

شرکت مهندسی و توسعه
گاز کشور

پتروشیمی لاله

پالایشگاه نفت بندرعباس

داروپخش

آریوژن

سیناژن

مهندسی فولاد مبارکه

فولاد خوزستان

IMIDRO

گروه آذین خودرو

گروه عظام

هلدینگ رایزکو

تماس با

E&E Systems Co

Provider of Management Solutions

info@eande.ir



021 88202578 – 88202577



تهران، میدان ونک، ابتدای خیابان ونک، برج آسمان، طبقه ۲، واحد ۲۰۴

